

北九州市・門司 会長：福井恭一▽副会長：内田良蔵▽  
幹事：中島教隆▽会員数：約30名▽例会：年12回（月  
1回）▽他団体との対抗戦：①小倉・下関医師会／年  
2回②山口市医師会／年1回③毎日新聞社、門司区美  
人女性グループ、その他／不定期（他地区の医師会と  
対抗戦の意志あり）

北九州市・小倉 会長：加来数寿▽副会長：江島一至▽  
マネージャー：田畑実▽会員数：31名▽例会：年3回  
▽他団体との対抗戦：①門司・下関医師会／年2回  
（他地区の医師会と対抗戦の意志あり）

北九州市・八幡 会長：和田暢夫▽幹事：松永等▽会員  
数：約20名▽例会：年2回▽他団体との対抗戦：して  
いない（他地区の医師会と対抗戦の意志あり）

福岡地区のテニス事情 福岡市の中心部から30分以内で  
行けるテニスクラブは15を超える。多くの方は2カ所  
以上のクラブに所属しているようで、私自身は4カ所  
のクラブ員であり、またその他のテニスグループにも  
加入しているため、日曜日には、どこかのテニスの例  
会があり、2カ所はしばしば重なることがある。多い  
ときには4カ所が同日となり去就に迷ったことさえあ

る。年に1回は市医師会主催、また年1～2回は区医  
師会主催のテニス大会も行われ、各科別のテニスもあ  
る。こうした事情のため、医師会として特別の会を作っ  
ていることは聞かない。特に勤務医も含むときは異動  
が激しいので、病院あてに案内することになる。歯科  
医師会との対抗戦は今まで2回行い、なるべく年1回  
はしたいと話している。ときに韓国の医師会からの  
親善テニスなどもその都度話し合いで人数を募る状  
況である。日曜・祝日は各クラブのコートは借用が大  
変で、公営のコートも急場の間に合わぬことが多い。  
従って対抗戦はこちらからは積極的には行っていない。

(回答者：松田正次)

久留米 会長：中川邦男▽幹事：根城堅、加藤俊、豊増  
弘幸▽会員数：?▽他の団体との対抗戦：①筑邦銀行  
／年2回（他地区の医師会との対抗戦の意志あり）

※試合に使用するコートはなるべくケミカルでない  
方がよいと思います。

大牟田 会長：中島定次▽幹事：安藤俊生、吉村寿一▽  
会員数：18名▽例会：していない▽他団体との対抗戦：  
していない（他地区の医師会と対抗戦の意志あり）

経皮吸収型鎮痛・消炎剤

**ゼポラス**

フルルピロフェン貼付剤

資料請求先  
三笠製薬株式会社  
〒176 東京都練馬区豊玉北2-3-1

熊本県 会長：当山堅三▽幹事：中村郁夫、緒方義也▽  
 会員数：約90名▽例会：年4回▽他団体との対抗戦：  
 していない（他地区の医師会との対抗戦の意志あり）

※熊本県医師テニス連盟では、平成2年にブレザー  
 を新調しました。ワインレッドの華やかな色調で  
 成績の方も華やかになる夢がこめられています。

長崎県 医師会のテニスグループを結成するまでに至っ  
 ていない。とりあえず平成3年4月、県下全体の結成  
 のためのテニス大会開催の予定。（返信者：馬渡虎雄）

宮崎県 会長：小川八郎▽幹事：近間悟、児玉実志▽会  
 員数：55名▽例会：年2回▽他団体との対抗戦：過去  
 に1回にみ、宮崎県歯科医師会と（他地区の医師会と  
 の対抗戦の意志あり。チャンスがあれば会員にハッパ  
 をかける）

鹿児島県 会長：有馬哲三▽副会長：入部兼一郎▽幹事：  
 豊平修、宇根文穂、尼子春樹▽会員数：約30名▽名称：  
 鹿児島県ドクターズテニスクラブ▽例会：年2回▽他  
 団体との対抗戦：していない（他地区の医師会との対  
 抗戦の意志あり）

沖縄県 会長：空席▽幹事：町田宗孝▽会員数：約20名  
 ▽例会：していない▽他団体との対抗戦：していない  
 （他地区の医師会との対抗戦の意志あり。ご来島下され  
 ばいつでもお相手いたします）

※名嘉賀昌会長が昨年死亡、組織の作り直しを早急  
 にやりたい。

別府市 会長：岡田哲郎▽幹事：松本道雄▽会員数：18  
 名▽例会：月1回▽他団体との対抗戦：①久留米大/  
 年1回②下関医師会/年1回③大分医大/年1回（他  
 地区の医師会との対抗戦の意志なし）

山口市 会長：林征雄▽幹事：野瀬善行▽会員数：38名  
 ▽例会：年2～3回▽練習日：週1回▽他団体との対  
 抗戦：①門司区医師会/年1回②徳山医師会/年1～  
 2回③山口日赤病院/年1回（他の医師会との対抗戦  
 の意志あり）

徳山市 会長格：尾中良久▽幹事役：梅原豊治▽他団体  
 との対抗戦：①山口医師会/年1～2回

※徳山には正式には医師会テニスグループは存在せ  
 ず、徳山中央病院を中心とした徳山ローンテニスク  
 ラブ（医師以外も多数）に医師も所属しています。  
 会長格は尾中先生、梅原が幹事役としているいろ世  
 話しています。練習は早朝（週3回）が徳山中央病院で、  
 夕方から夜が黒川先生のコートで行っています。

下関市 会長：倉富拓己▽幹事：三井健史▽会員数：約  
 30名▽例会：年2回▽他団体との対抗戦：①門司・小  
 倉医師会/年2回（他地区の医師会との対抗戦の意志  
 あり）

## アレルギー患者のクオリティ・オブ・ライフ向上にー

### ザジテンの特性



1. 亢進している気道や鼻粘膜の過敏性を減少させる。
2. 喘息、鼻炎、皮膚疾患など、広くアレルギー性疾患に有効である。
3. 継続投与により効果を高める。
4. ねむ気を催すことがある。
5. 世界135か国で使用、信頼と実績のザジテン。

**使用上の注意**

1. 一般的注意  
 (1) ねむけを催すことがあるので、本剤投与中の患者には自動車の運転等危険を伴う機械の操作には従事させないよう十分注意すること。

効能・効果 気管支喘息、アレルギー性鼻炎、湿疹・皮膚炎、蕁麻疹、皮膚痒痒症

※用法・用量、使用上の注意等の詳細については、添付文書をご参照ください。



アレルギー性疾患治療剤 【健保適用】

# ザジテン

Zaditen®

フマル酸ゲキチフェンカフセル・シロップ・ドライシロップ

製造元(ザジテン・ザジテンドライシロップ)  
 提携(ザジテンシロップ)

**サンド薬品株式会社**

本社：東京都港区西麻布4-17-30



販売元(ザジテン・ザジテンドライシロップ)  
 製造販売元(ザジテンシロップ)

**三井株式会社**

本社：東京都中央区銀座2-7-12

文献請求は、東京都港区赤坂郵便局私書箱40号 サンド薬品 学術資料課宛 90.6

## 年

## 譜

## 第1回福岡大会 昭41.10.9 (晴)

有馬・松下組優勝 (日没のため優勝戦のみは大牟田で行う)

## 第2回門司大会 昭42.6.11 (曇のち時々晴)

有馬・松下組連続優勝。次回から優勝組はペアーを崩すこととなる。

## 第3回別府大会 昭42.11.17 (曇のち小雨)

A菅選手、けいれんに耐えて栄冠、有馬選手3連勝。この年から別にB組を設け、竹内・原田組優勝。

## 第6回久留米大会 昭44.6.8 (晴)

夕闇迫る頃、熱戦の幕を閉じ、A有馬・松元組栄冠を手に入れた。

## 第9回福岡大会 昭45.10.25 (曇、26度C)

A吉富選手、往年の腕前を發揮、原田選手もまた健闘。

## 第10回大牟田大会 昭46.6.13 (曇のち晴)

コートのコンドিশョン悪く、全員雑巾がけして午後から紅白戦。

## 第11回鹿児島大会 昭46.11.21 (快晴)

桜島の噴煙を背後に熱戦。A大津山・徳丸組ついに優勝。この回から山口県勢も参加。

## 第13回佐賀大会 昭47.11.19 (晴)

北九州勢がA、Bとも優勝。A板家・大蔵組、B小林・津田組。

## 第15回宮崎大会 昭48.11.18 (晴)

B秋武夫妻優勝。女性の優勝は初めて。

## 第16回熊本大会 昭49.5.26 (晴)

A中島・秋武組、大逆転で優勝。中島ジュニア、中島会長杯の初の受賞者となる。

## 第17回大分大会 昭49.12.15 (晴)

A中川・垣内組、高度のテクニックを披露して優勝。

## 第19回長崎大会 昭50.11.23 (曇時々晴)

強風、底冷えの中で、A中川・柳下組、B東・神田組、超壮年当山兄弟組優勝。

## 第20回那覇大会 昭51.1.2 (曇)

ぜんざい、雑煮の接待に感謝。試合後海洋博の見学。この年だけは大会を年3回実施。

## 第22回熊本大会 昭51.11.14 (曇)

前日の大雨で中止かと思われたが試合強行。A

福井選手3連勝。今回から一般を分離、湯田・深水組優勝。

## 第24回佐賀大会 昭52.8.28 (晴)

初のローンコート素晴らしい。ただし前夜の雨で蒸し暑い。脚のけいれんを起こす選手続出。時政選手健闘するも準優勝、試合後全身けいれんを来して入院。

## 第26回鹿児島大会 昭53.11.26

桜島の噴煙がひどく、コート面の掃除をしながら試合。

## 第27回北九州大会 昭54.5.13 (曇のち雨)

市営美萩野コートでの試合途中で雨となり、優勝戦は郊外の蒲生クラブに移動して大雨の中で強行。

## 第28回久留米大会 昭54.9.15 (雨のち曇)

雨のため、インドアコートで4ゲーム先取で実施。そのうち雨が上がり準決勝から正規の試合となる。

## 第31回飯塚大会 昭56.5.17 (曇のち時々雨)

新装成った素晴らしいコート、クレーコートの水の引きがよく、少しの雨ではビクともしないと選手みな感心。

## 第32回那覇大会 昭56.11.29 (曇)

風が強く、海岸のコートのため波がコートに打ち上げる中で熱戦。

## 第34回大分大会 昭57.11.21 (晴)

この大会から、70歳以上を寿組として分離、まず竹末・花田組優勝。

## 第42回鹿児島(霧島)大会 昭61.11.16

この大会から女性の出場が目立つようになった。壮年B組に10名、優勝根城夫妻。

## 第43回徳山大会 昭62.5.10 (晴)

一般A組二口選手のレベルの高さに一同びっくり、優勝戦も6-0。

## 第45回久留米大会 昭63.5.22 (雨のち曇)

雨上がりでコート・コンディションが悪く、優勝戦以外は全部4ゲーム先取、二口選手が4連勝。

## 第48回那覇大会 平1.11.15 (晴)

前夜祭で沖縄舞踊の披露あり、踊り子も美人、素晴らしい。

第 1 回大会・福岡(昭和41・10・9)



第 3 回大会・別府(昭和42・11・17)

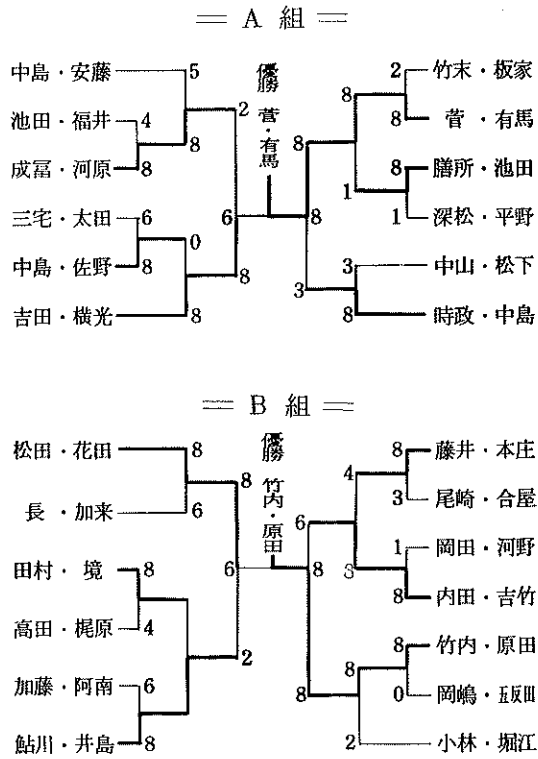

第 2 回大会・門司(昭和42・6・11)

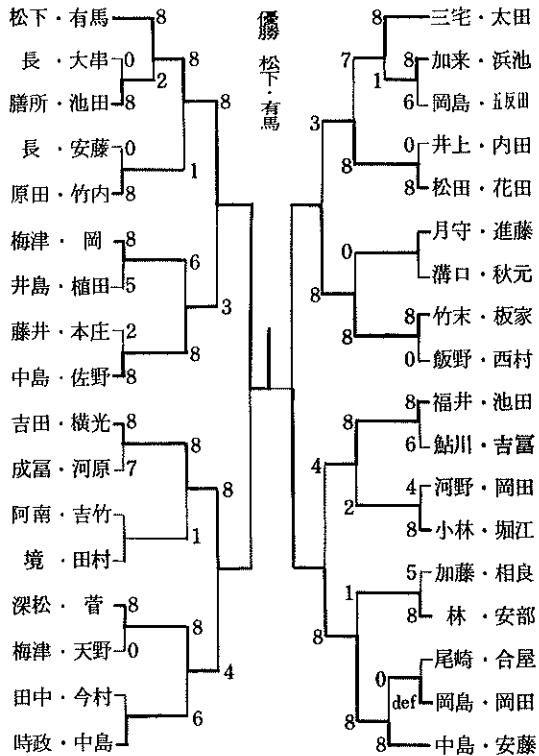

第 4 回大会・大牟田(昭和43・5・26)

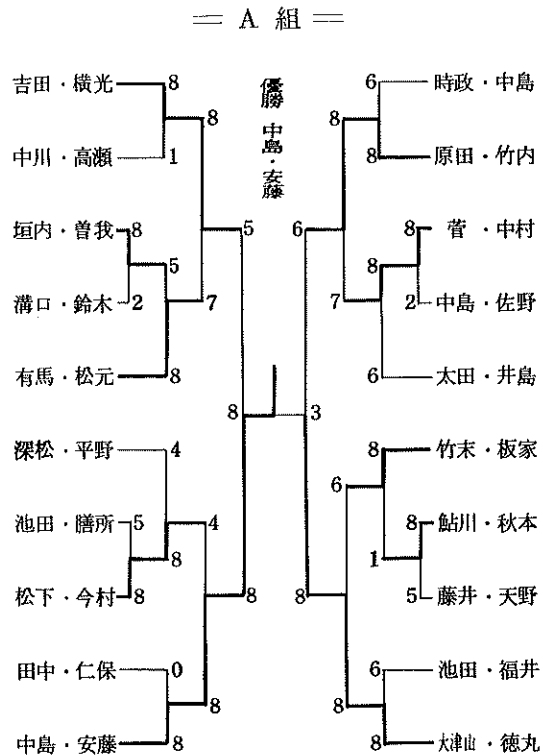

第4回大会・大牟田(昭和43・5・26)

＝ B 組 ＝

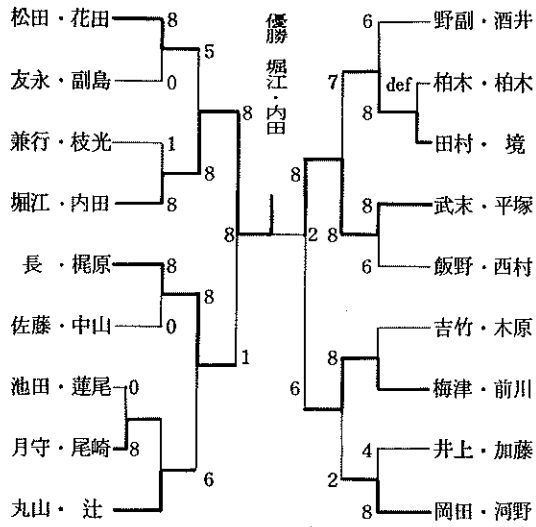

第6回大会・久留米(昭和44・6・8)

＝ A 組 ＝

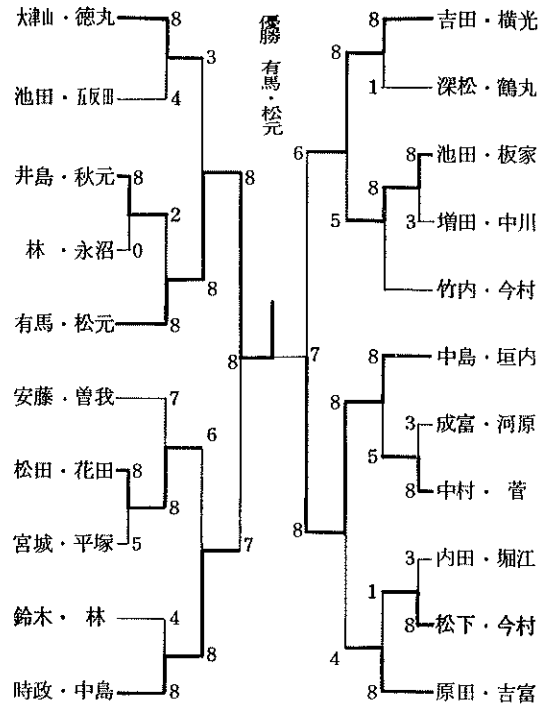

第5回大会・長崎(昭和43・11・17)

＝ A 組 ＝

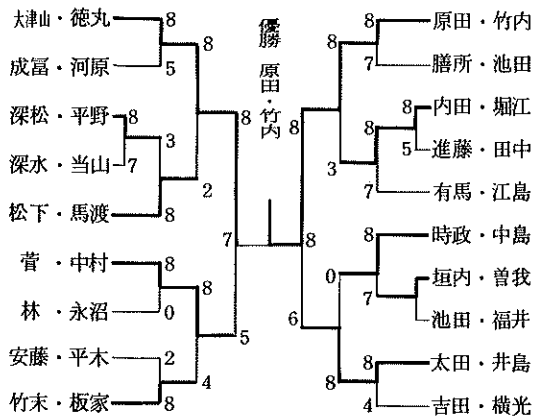

＝ B 組 ＝

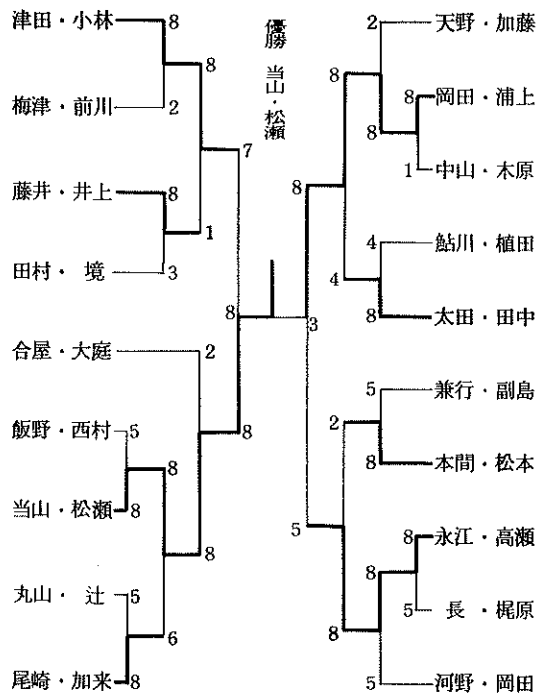
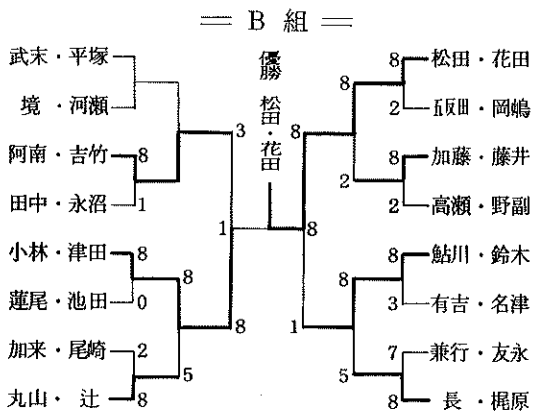

第7回大会・熊本(昭和44・10・17)

第8回大会・門司(昭和45・6・7)

＝ A 組 ＝

＝ A 組 ＝

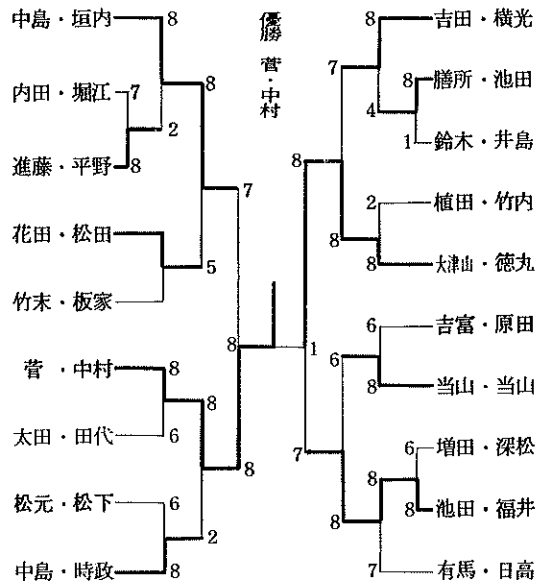

＝ B 組 ＝

＝ B 組 ＝

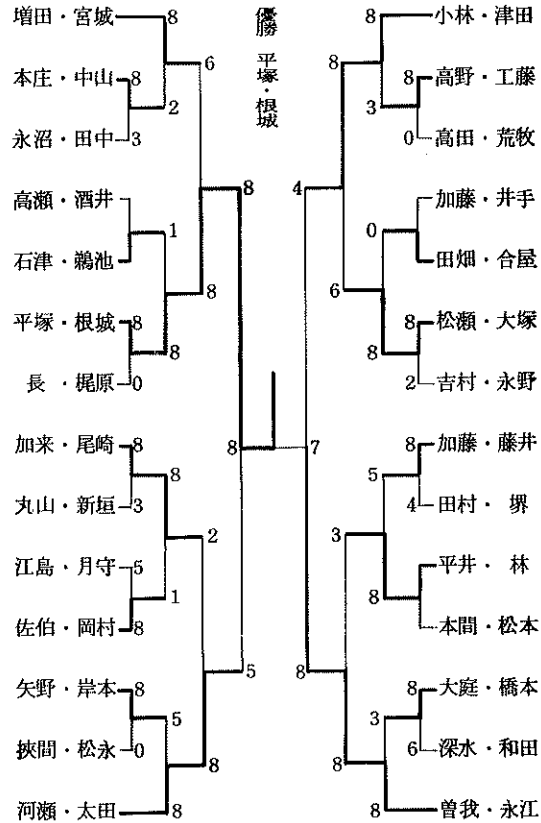
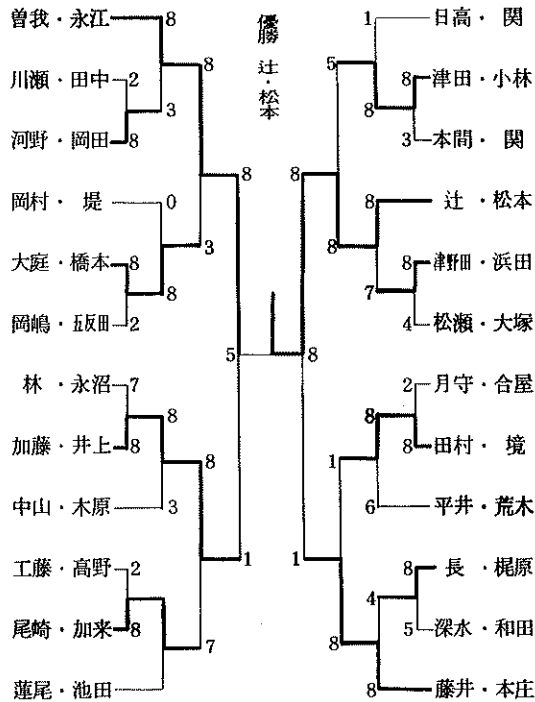

第9回大会・福岡(昭和45・10・25)

第10回大会・大牟田(昭和46・6・13)

＝ A 組 ＝



＝ B 組 ＝

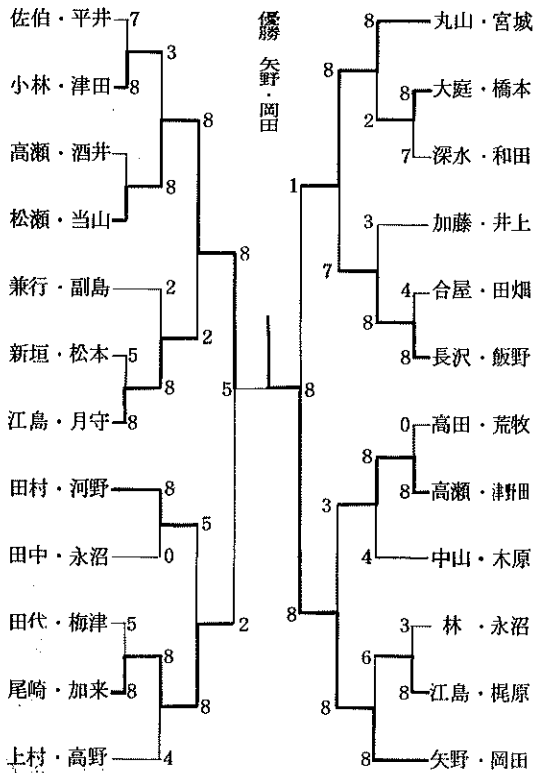

(雨のため中止)

第11回大会・鹿児島(昭和46・11・21)

＝ A 組 ＝

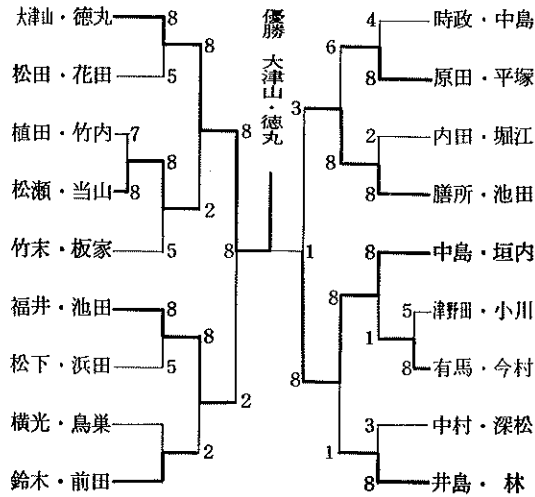

＝ B 組 ＝

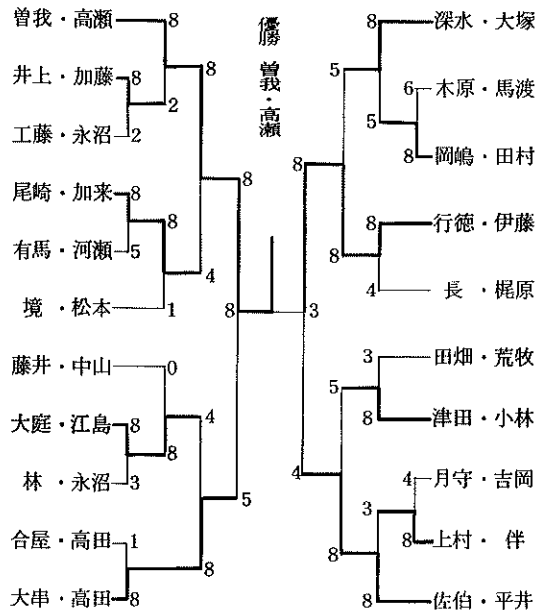

第12回大会・福岡(昭和47・5・21)

第13回大会・佐賀(昭和47・11・19)

＝ A 組 ＝

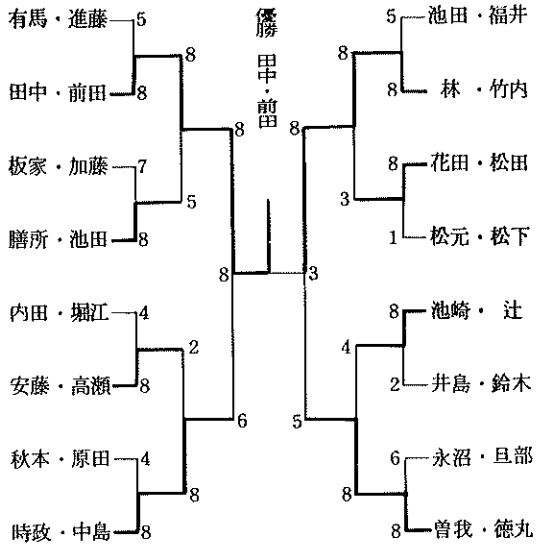

＝ A 組 ＝

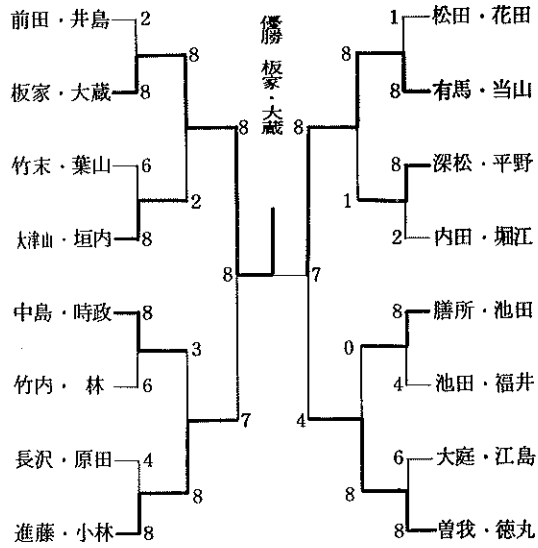

＝ B 組 ＝

＝ B 組 ＝

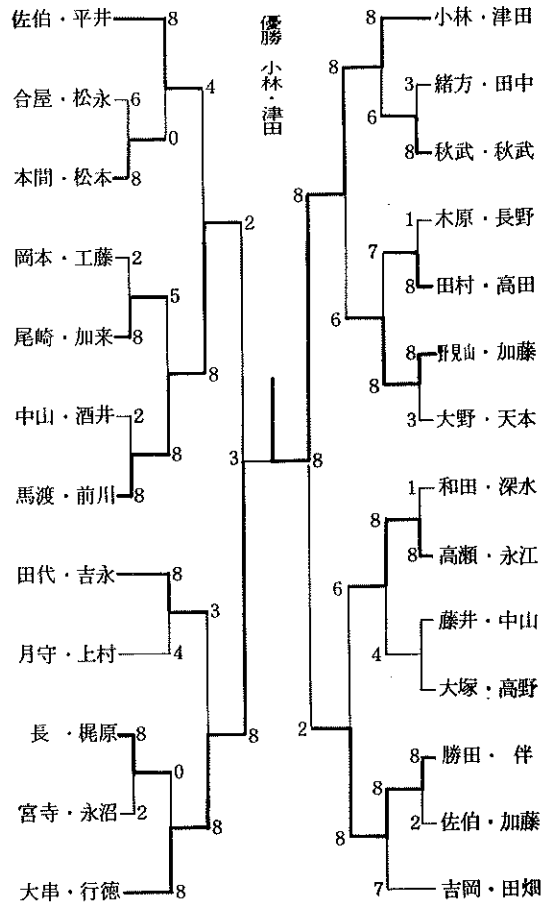
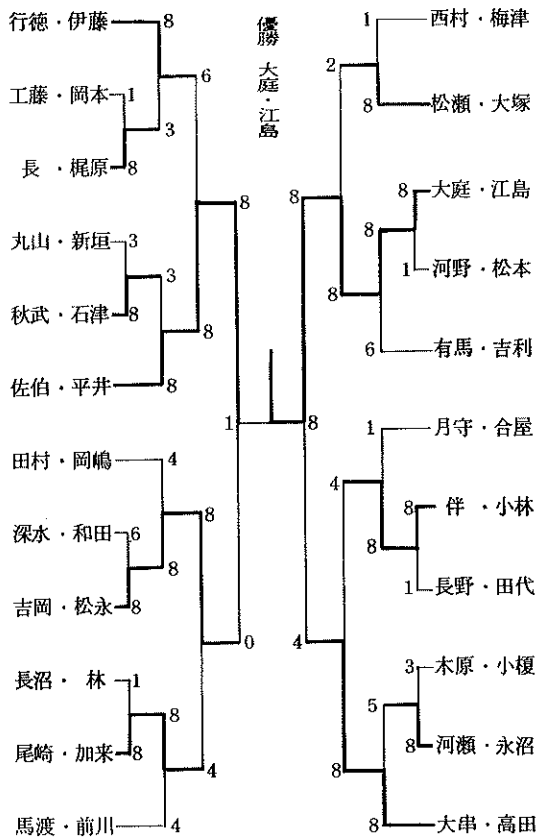



第14回大会・下関(昭和48・5・20)

第15回大会・宮崎(昭和48・11・18)

＝ A 組 ＝

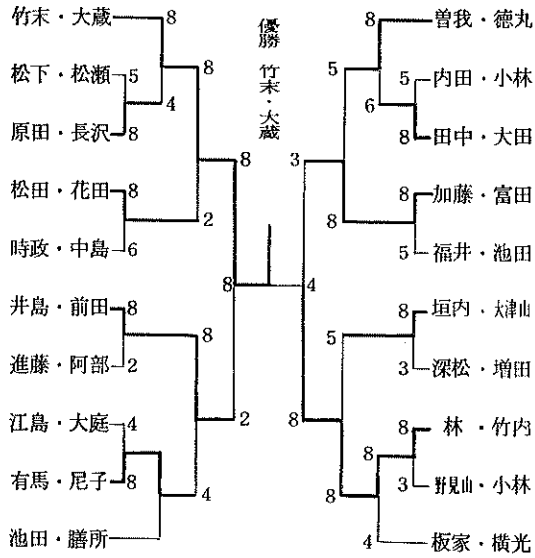

＝ B 組 ＝

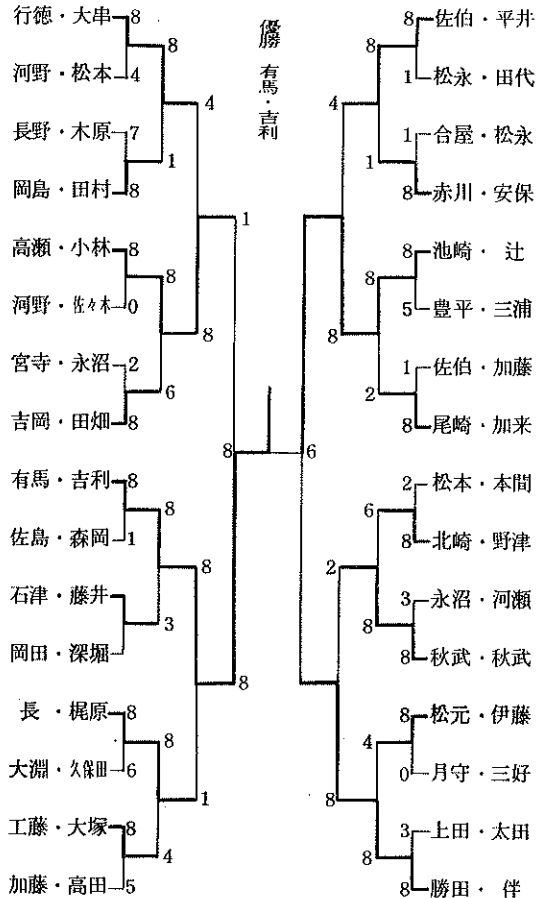

＝ A 組 ＝

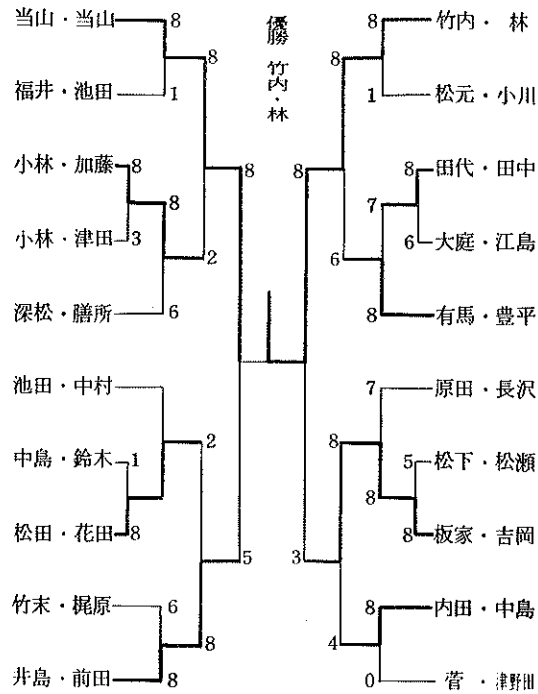

＝ B 組 ＝

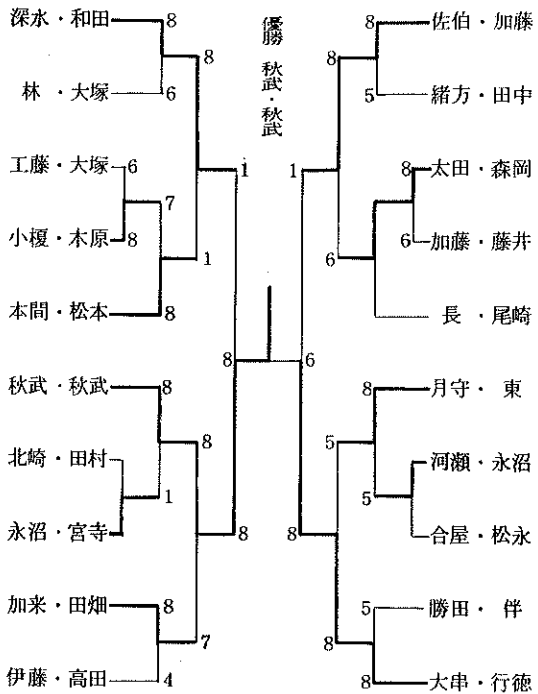

第16回大会・熊本(昭和49・5・26)

第17回大会・大分(昭和49・12・15)

== A 組 ==

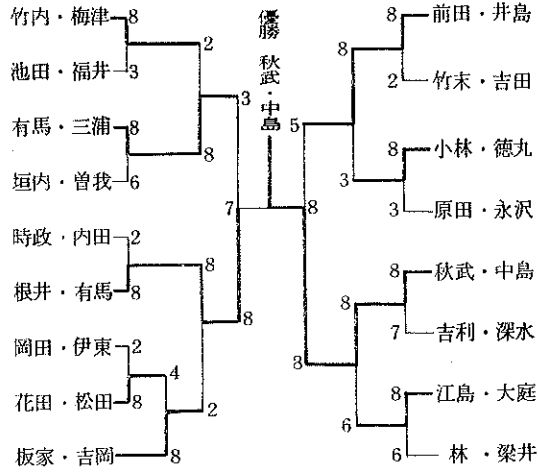

== B 組 ==

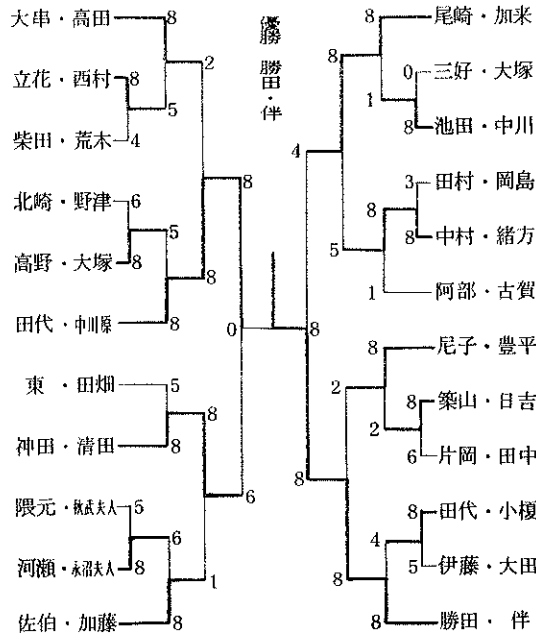

== 超壮年 ==

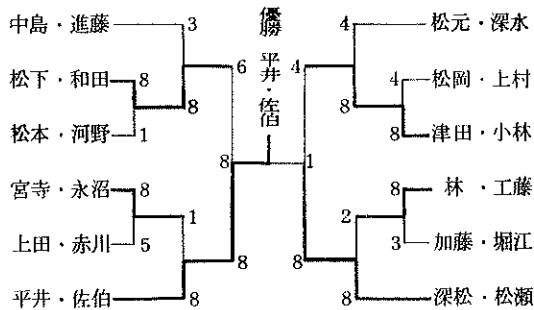

== A 組 ==

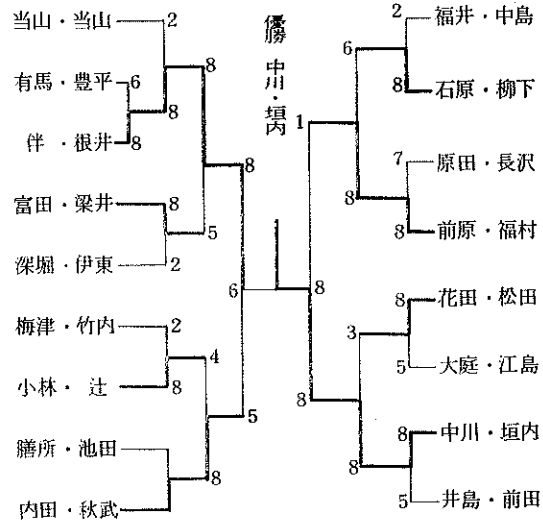

== B 組 ==

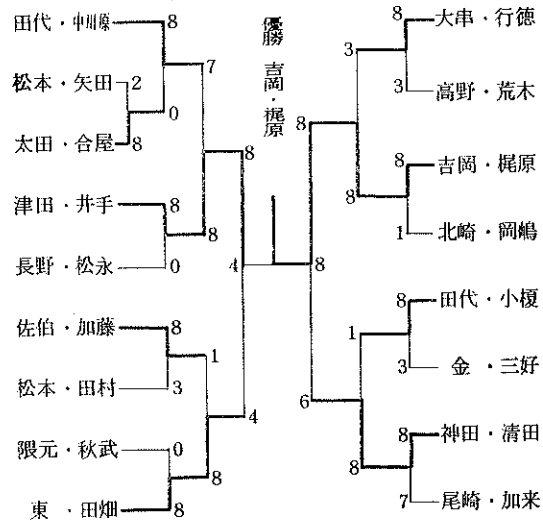

== 超壮年 ==

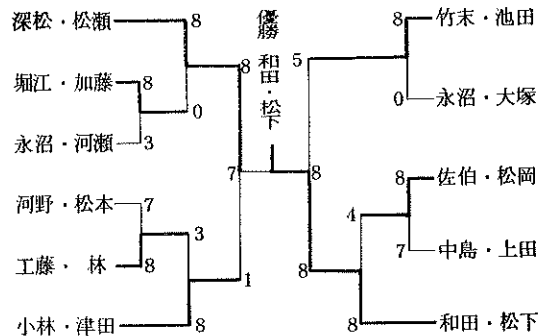

第18回大会・大牟田(昭和50・6・8)

第19回大会・長崎(昭和50・11・23)

＝ A 組 ＝

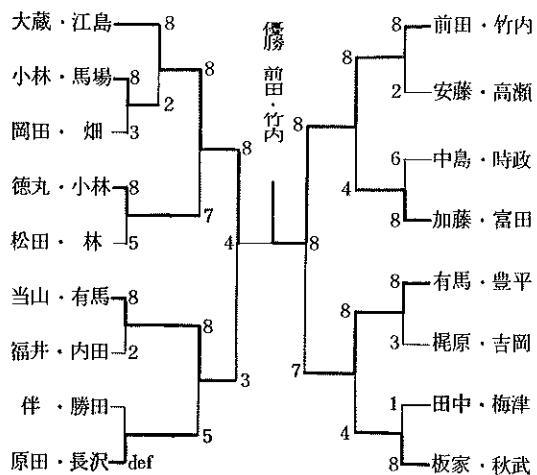

＝ B 組 ＝



＝ 超壮年 ＝

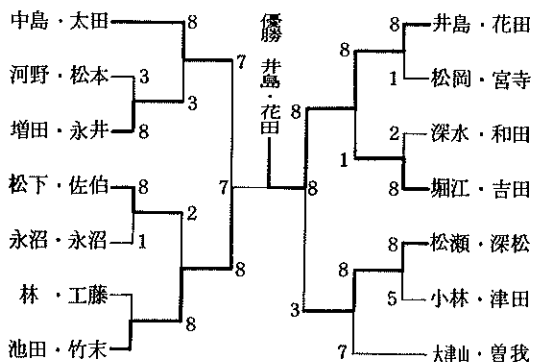

＝ A 組 ＝

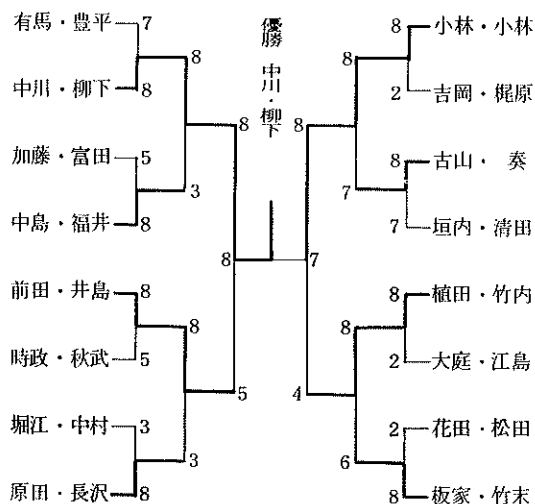

＝ B 組 ＝

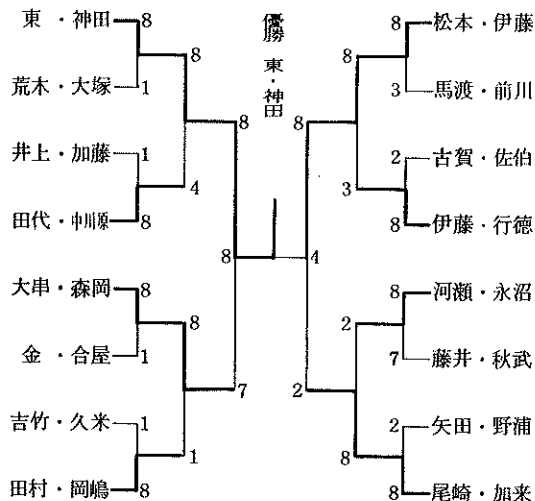

＝ 超壮年 ＝

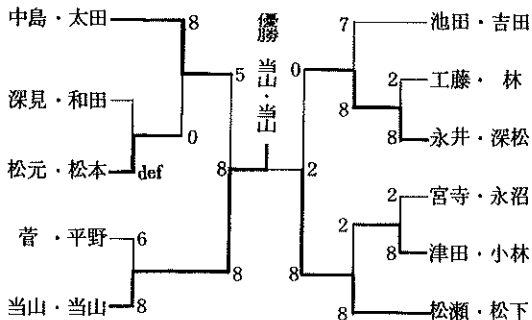

第20回大会・那覇(昭和51・1・2)

第21回大会・久留米(昭和51・5・9)

＝ A 組 ＝

優勝 内田・福井

予選リーグ

a パート

	内田・福井	名嘉・当山	秋武・当山	勝数	負数	順位
内田・福井	—	8	6	1	1	1
名嘉・当山	3	—	8	1	1	3
秋武・当山	8	6	—	1	1	2

b パート

	吉田・中島	当山・名嘉	佐伯・垣内	勝数	負数	順位
吉田・中島	—	8	8	2	0	1
当山・名嘉	6	—	1	0	2	3
佐伯・垣内	4	8	—	1	1	2

決勝戦

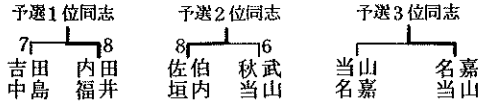

＝ B 組 ＝

優勝 大串・高田

予選リーグ

a パート

	古波蔵・浦崎	荒木・荒木夫人	井上・加藤	勝数	負数	順位
古波蔵・浦崎	—	6	3	0	2	3
荒木・荒木夫人	8	—	5	1	1	2
井上・加藤	8	8	—	2	0	1

b パート

	新川・当山夫人	秋武夫人・永沼夫人	大串・高田	勝数	負数	順位
新川・当山夫人	—	8	5	1	1	2
秋武夫人・永沼夫人	2	—	1	0	2	3
大串・高田	8	8	—	2	0	1

決勝戦

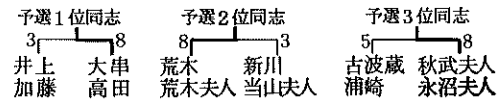

＝ 超壮年 ＝

優勝 中島・井島

	津田・堀江	中島・井島	工藤・林	宮寺・永沼	勝数	負数	順位
津田・堀江	—	1	8	8	2	1	2
中島・井島	8	—	8	8	3	0	1
工藤・林	2	0	—	8	1	2	3
宮寺・永沼	2	3	6	—	0	3	4

＝ A 組 ＝



＝ B 組 ＝



＝ 超壮年 ＝

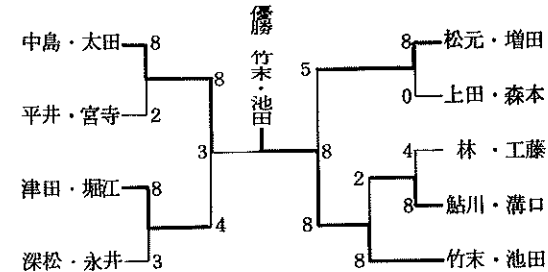

第22回大会・熊本(昭和51・11・14)

第23回大会・下関(昭和52・5・29)

== A 組 ==

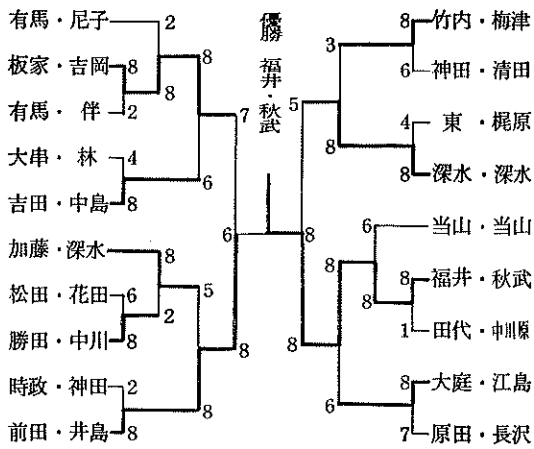

== B 組 ==

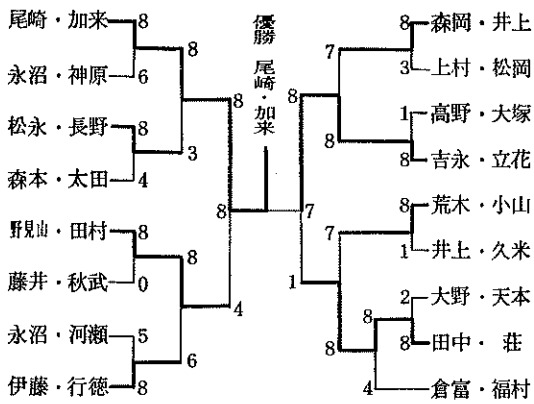

== 超壮年 ==

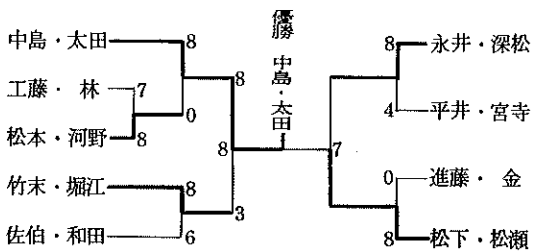

== 一般 ==

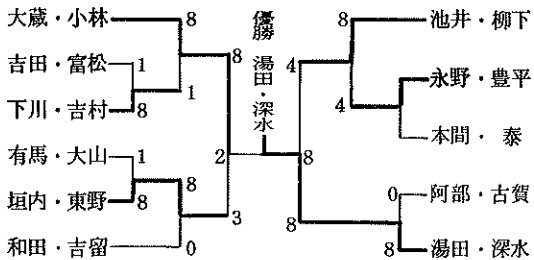

== A 組 ==

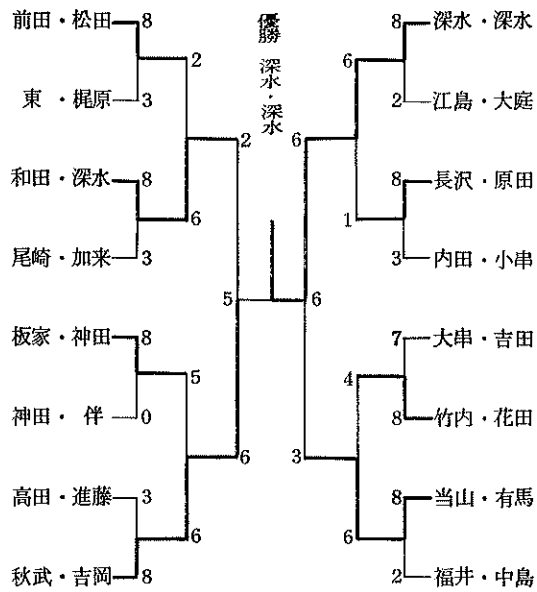

3位  
当山・有馬 6 — 2 深水・和田

== B 組 ==

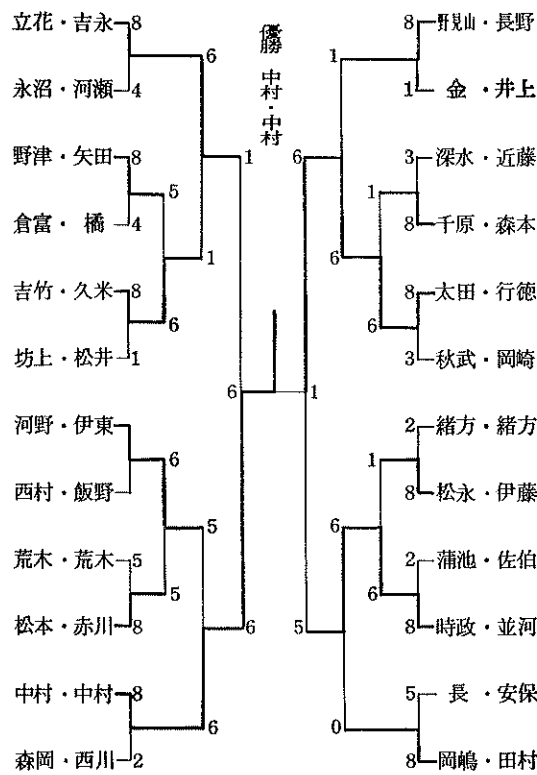

3位  
時政・並河 6 — 4 立花・吉永

第23回大会・下関(昭和52・5・29)

第24回大会・佐賀(昭和52・8・28)

== 超壮年 ==

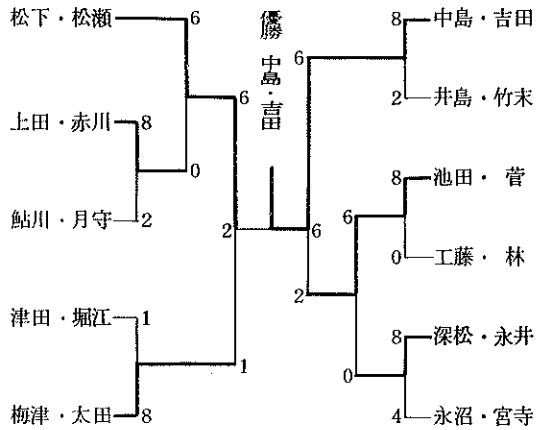

3位  
池田・菅 6 — 1 梅津・太田

== 一般 ==

優勝 湯田・宮崎

	湯田 宮崎	今村 中川	豊平 梅林	富田 大蔵	下川 吉村	勝 数	負 数	順 位
湯田 宮崎		6	6	6	6	4	0	1
今村 中川	1		4	1	0	0	4	5
豊平 梅林	3	6		1	0	1	3	4
富田 大蔵	3	6	6		2	2	2	3
下川 吉村	1	6	6	6		3	1	2

== A 組 ==

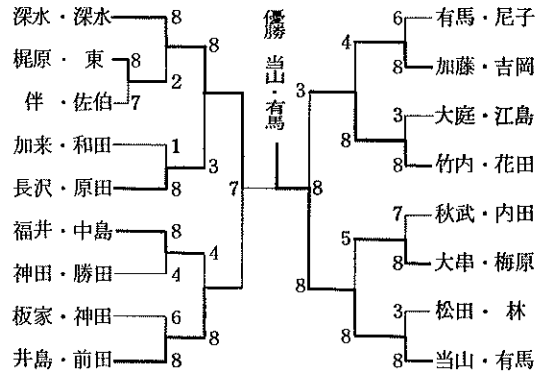

== B 組 ==

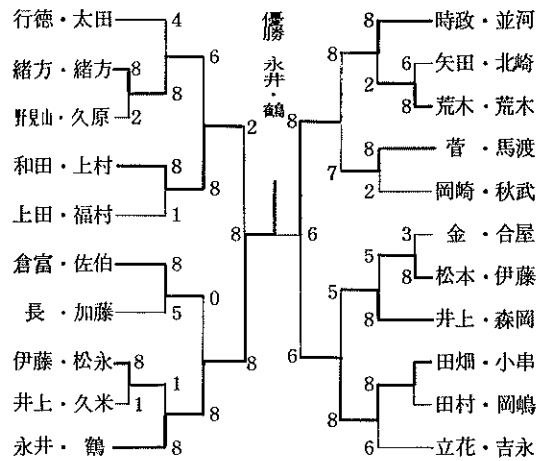

== 超壮年 ==

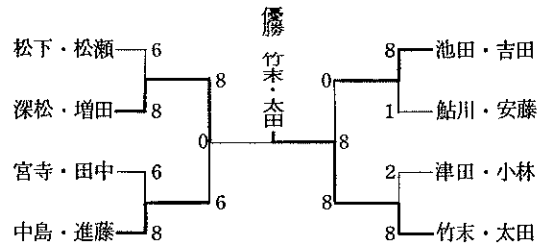

== 一般 ==

優勝 深水・深水

	深水 ・深水	深堀 ・野津	富田 ・大蔵	奥江 ・熊谷	勝 数	負 数	順 位
深水 ・深水		8	8	8	3	0	1
深堀 ・野津	0		1	8	1	2	3
富田 ・大蔵	5	8		8	2	1	2
奥江 ・熊谷	2	6	2		0	3	4

第25回大会・福岡 (昭和53・5・21)

＝ 超壮年組 ＝

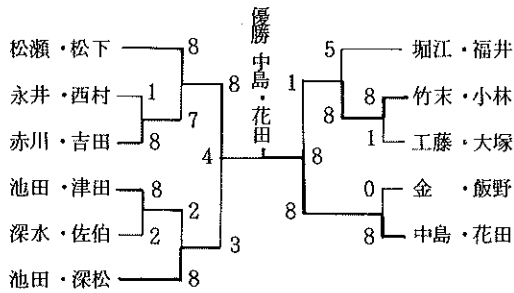

＝ 壮年A組 ＝

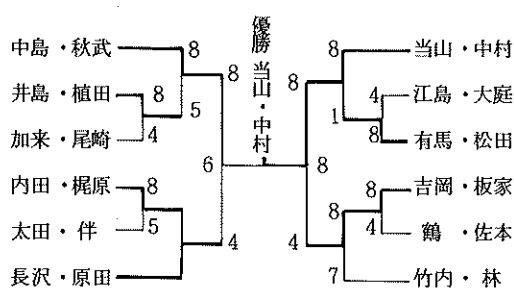

＝ 壮年B組 ＝

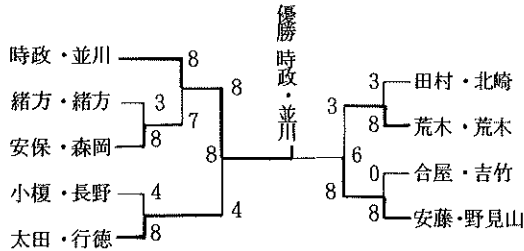

＝ 一般A組 ＝

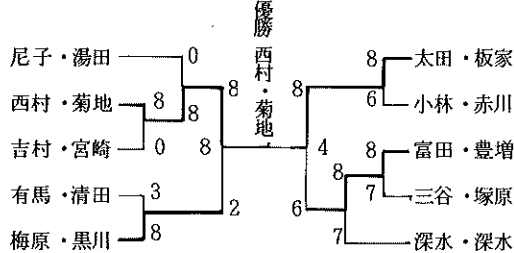

＝ 一般B組 ＝

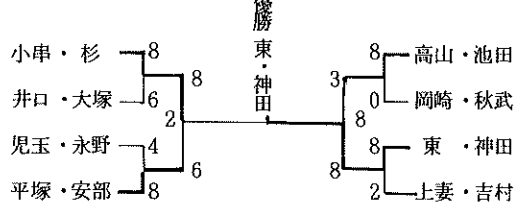

第26回大会・鹿児島 (昭和53・11・26)

＝ 超壮年組 ＝

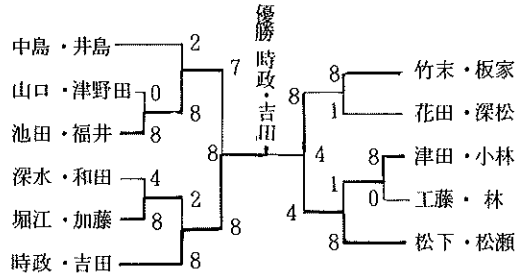

＝ 壮年A組 ＝

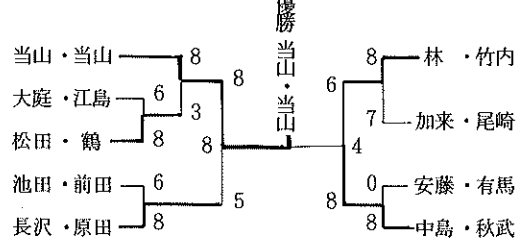

＝ 壮年B組 ＝

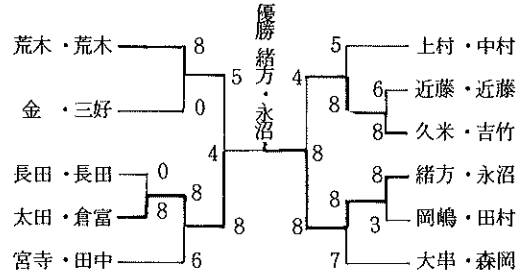

＝ 一般A組 ＝

優勝 湯田・吉村

	梅原 黒川	湯田 吉村	東神 田	宮崎 下	垣内 柳	順位
梅原 黒川		5	⑧	6	7	4
湯田 吉村	⑧		⑧	⑧	⑧	1
東神 田	7	0		7	2	5
宮崎 下	⑧	5	⑧		5	3
垣内 柳	⑧	3	⑧	⑧		2

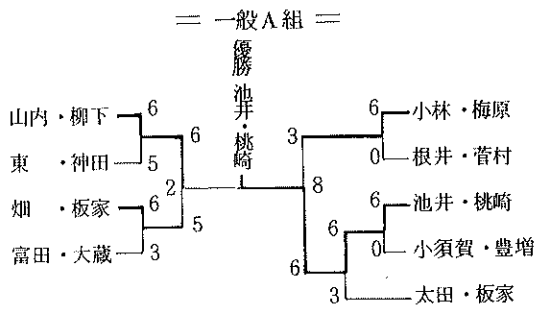
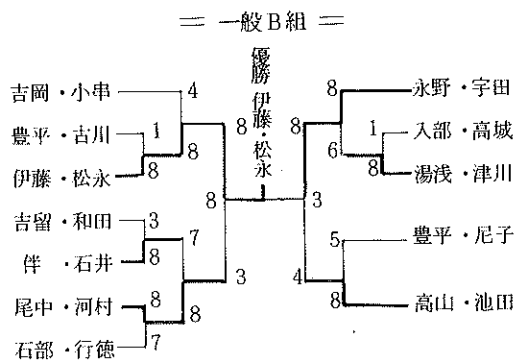

第27回大会・北九州 (昭和54・5・13)

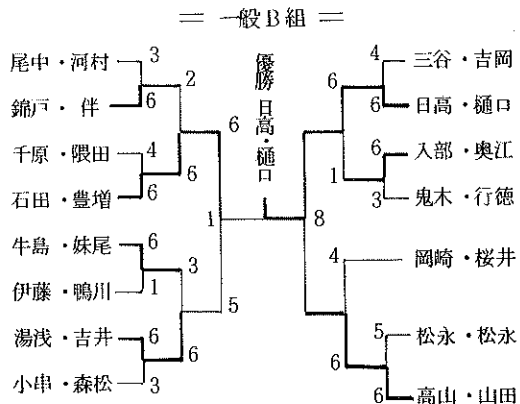
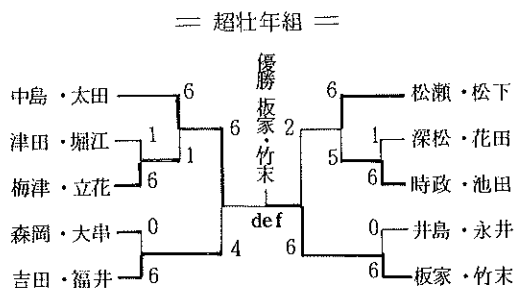

第28回大会・久留米 (昭和54・9・15)

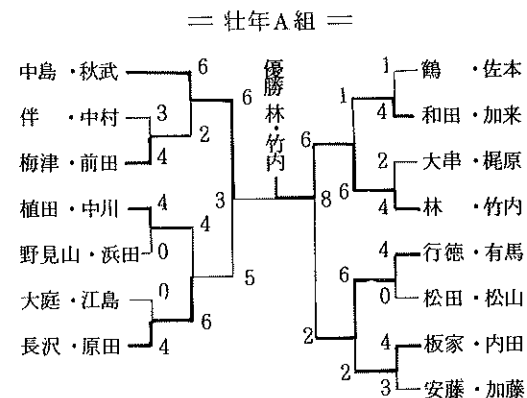
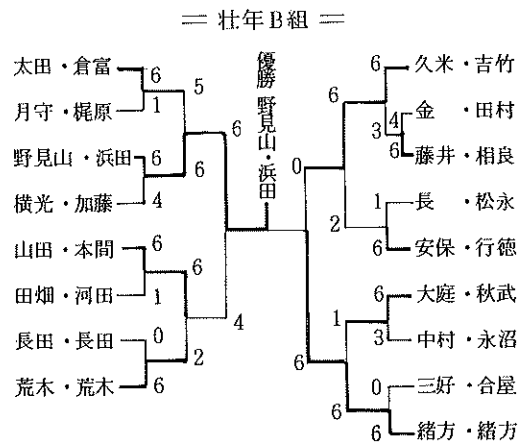
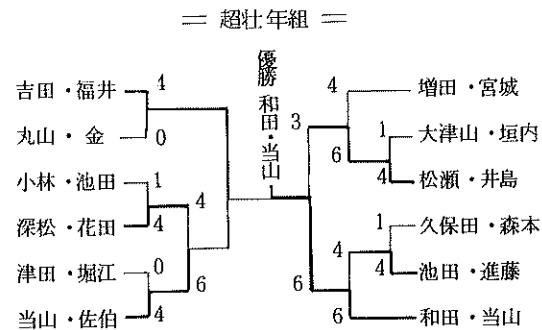
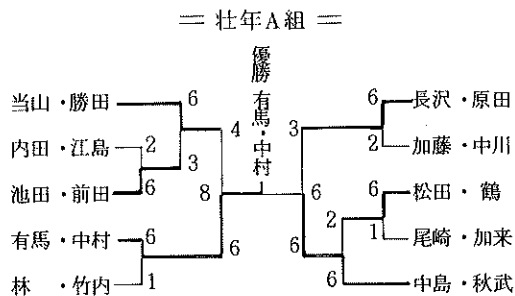



第29回大会・福岡 (昭和55・5・11)

＝ 壮年B組 ＝

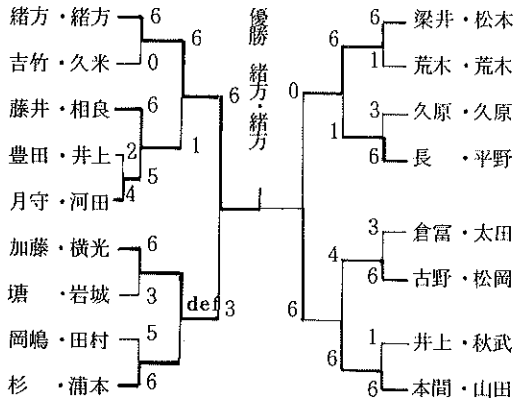

＝ 超壮年組 ＝

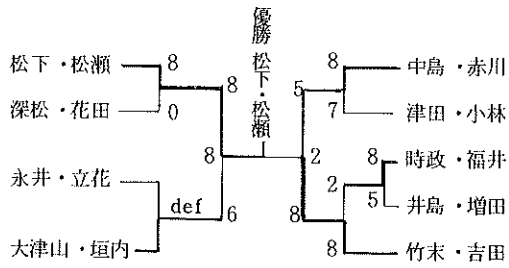

＝ 壮年A組 ＝

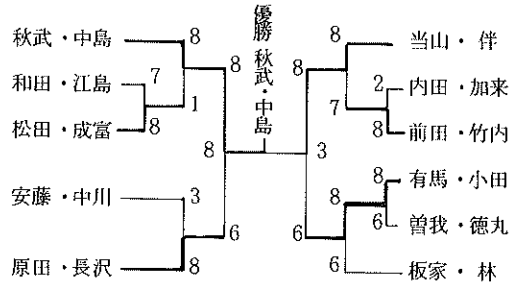

＝ 一般A組 ＝

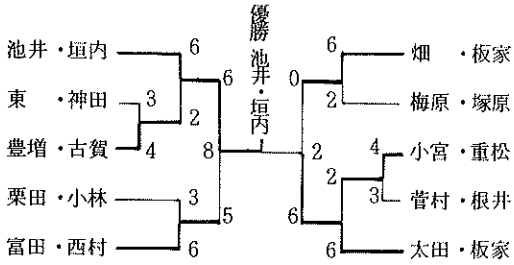

＝ 壮年B組 ＝

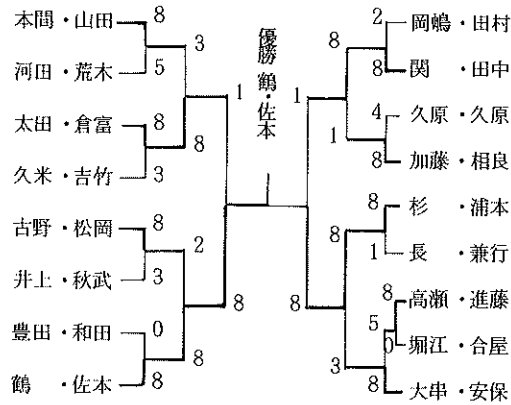

＝ 一般B組 ＝

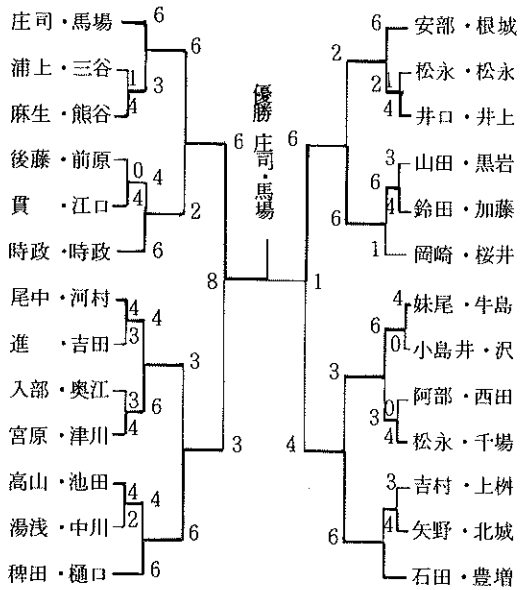

＝ 一般A組 ＝

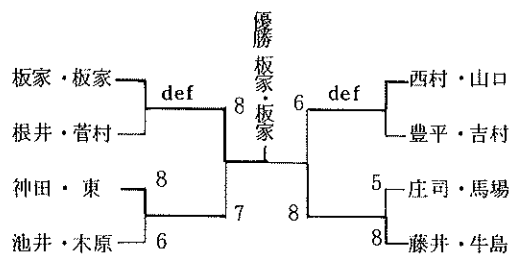

＝ 一般B組 ＝

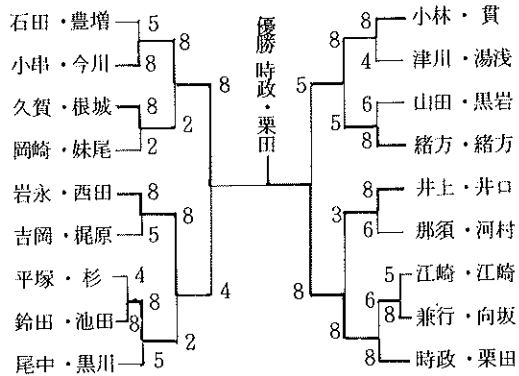

＝ 一般A組 ＝

優勝 湯田・梅林

	湯田・梅林	宮崎・宇根	柳下・錦戸	赤川・梅原	池井・山内	順位
湯田・梅林		8-1	8-0	8-5	8-2	1
宮崎・宇根	1-8		8-5	8-7	6-8	3
柳下・錦戸	0-8	5-8		3-8	7-8	5
赤川・梅原	5-8	7-8	8-3		8-5	2
池井・山内	2-8	8-6	8-7	5-8		4

第30回大会・宮崎 (昭和55・11・30)

＝ 超壮年組 ＝

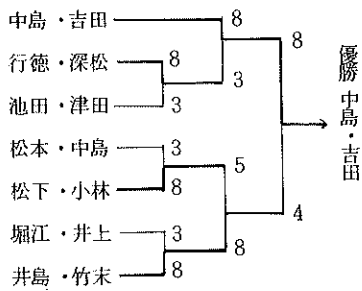

＝ 一般B組 ＝

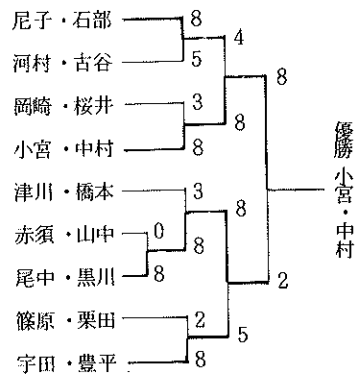

第31回大会・飯塚 (昭和56・5・17)

＝ 壮年A組 ＝

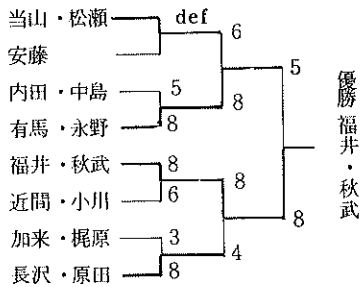

＝ 超壮年組 ＝

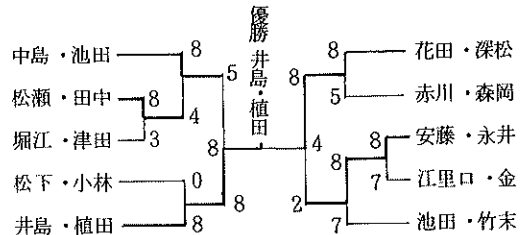

＝ 壮年B組 ＝

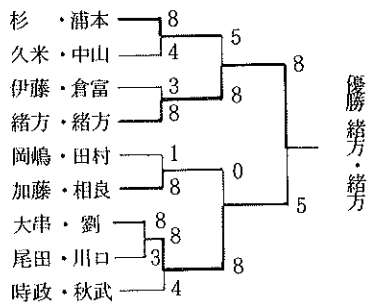

＝ 壮年A組 ＝

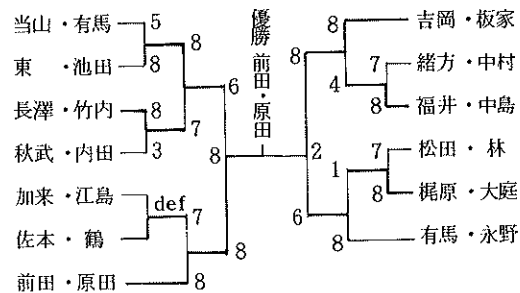

第32回大会・沖縄 (昭和56・11・29)

＝ 壮年B組 ＝

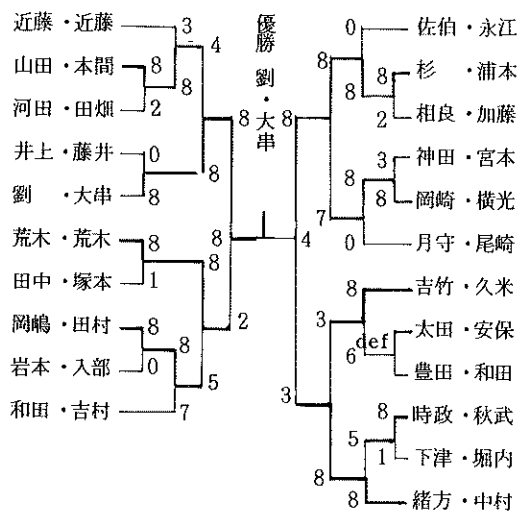

＝ 一般A組 ＝

優勝 板家・赤川

	西村 富田	板家 長野	板家 赤川	豊増 古賀	順位
西村・富田	-	1-6	0-6	6-4	3
板家・長野	6-1	-	1-6	6-2	2
板家・赤川	6-0	6-1	-	6-1	1
豊増・古賀	4-6	2-6	1-6	-	4

＝ 一般B組 ＝

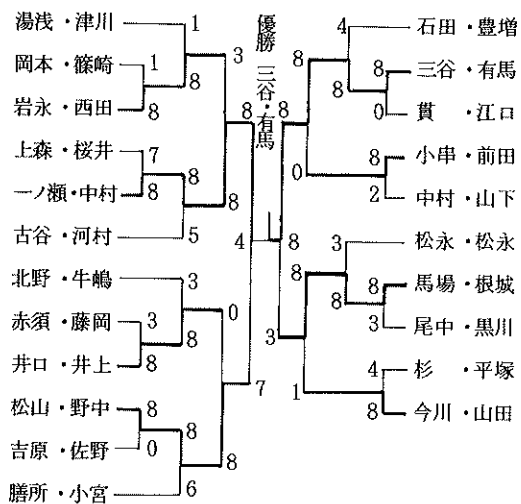

＝ 超壮年組 ＝

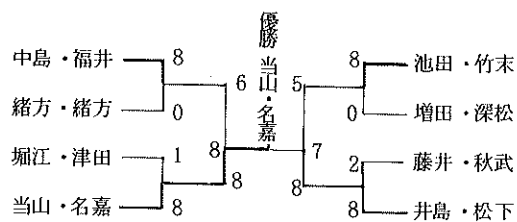

＝ 壮年A組 ＝

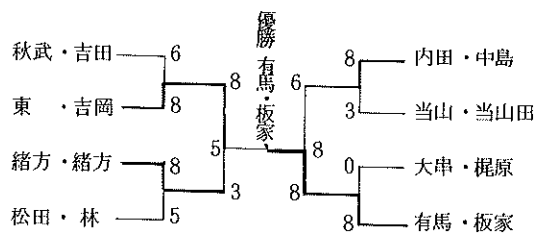

＝ 壮年B組 ＝

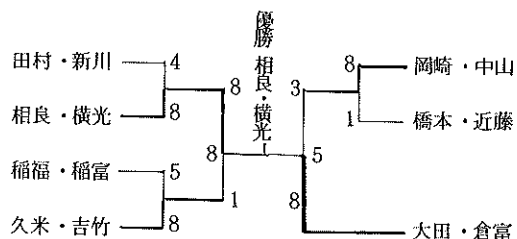

＝ 一般A組 ＝

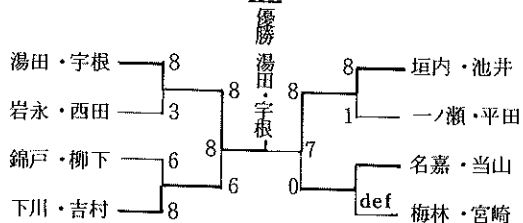

＝ 一般B組 ＝

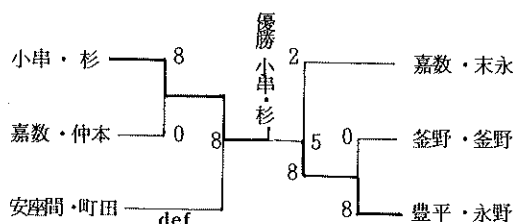

第33回大会・山口(昭和57・5・16)

＝ 超壮年組 ＝

A組 優勝 当山・植田

	当山植田	行徳有馬	松田林	大串鶴	福井内田	順位
当山・植田	-	6-5	6-3	6-3	6-1	1
行徳・有馬	5-6	-	2-6	6-5	6-2	3
松田・林	3-6	6-2	-	6-3	6-5	2
大串・鶴	3-6	5-6	3-6	-	2-6	5
福井・内田	1-6	2-6	5-6	6-2	-	4

B組 優勝 立花・高橋

	月守梶原	永江佐伯	中山秋武	立花高橋	順位
月守・梶原	-	0-6	6-5	2-6	3
永江・佐伯	6-0	-	6-0	5-6	2
中山・秋武	5-6	0-6	-	2-6	4
立花・高橋	6-2	6-5	6-2	-	1

＝ 寿組 ＝

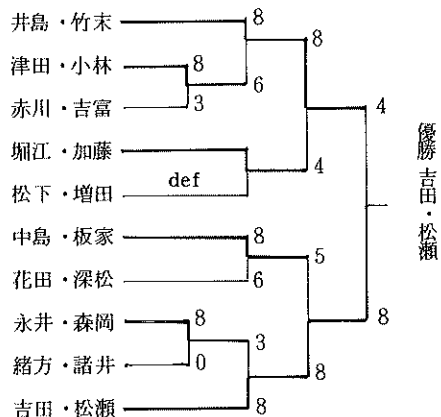

＝ 壮年A組 ＝

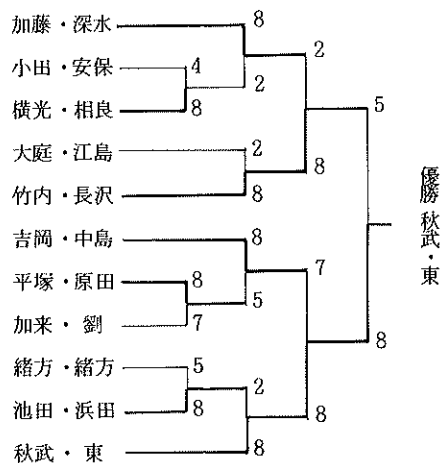

＝ 一般A組 ＝

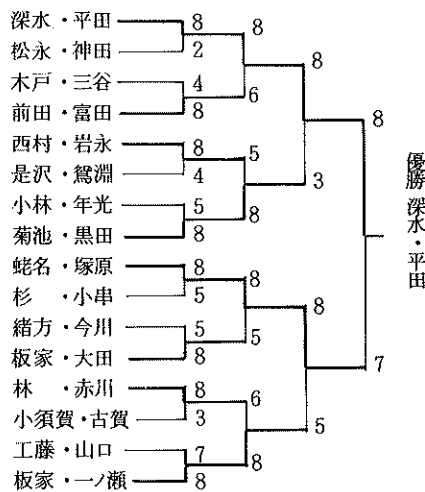

＝ 壮年B組 ＝

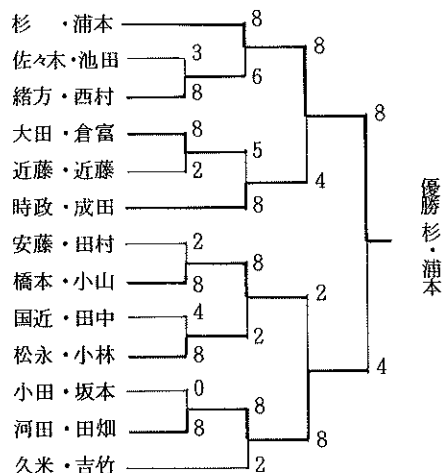

＝ 一般B組 ＝

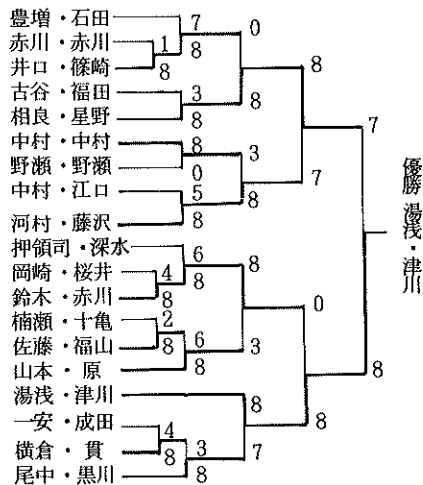

第34回大会・大分(昭和57・11・21)

＝ 寿 組 ＝

優勝 竹末・花田

	松本・中島	堀江・津田	竹末・花田	順位
松本・中島		7-8	1-8	3
堀江・津田	8-7		1-8	2
竹末・花田	8-1	8-1		1

＝ 超壮年組 ＝

対戦相手	スコア	順位
有馬・行徳	8	8
小川・川口	3	
荒木・荒木	4	7
梶原・大串	8	
松田・和田	8	0
池田・内田	4	
当山・当山	8	8

優勝 当山・当山

＝ 壮年A組 ＝

対戦相手	スコア	順位
杉・浦本	8	8
加来・劉	5	
江島・吉岡	8	7
福井・横光	3	
東・池田	5	6
前田・長沢	8	
相良・吉田	8	6
緒方・緒方	4	
秋武・中島	8	8

優勝 秋武・中島

＝ 壮年B組 ＝

対戦相手	スコア	順位
田畑・河田	5	8
中村・近藤	2	
尾田・入部	8	8
松本・松本	8	
中山・藤井	7	0
三好・高橋	def	
橋本・小山	5	8
加藤・秋武	6	8
岩下・永富	8	
豊田・和田	8	3
深見・丸山	2	
吉竹・久米	8	5
岡嶋・田村	6	
太田・倉富	8	8
近藤・大塚	0	

優勝 尾田・入部

＝ 一般A組 ＝

優勝 三谷・神田

	三谷・神田	湯浅・津川	古川・高橋	畑・畑	順位
三谷・神田		8-5	8-4	8-3	1
湯浅・津川	5-8		8-4	2-8	3
古川・高橋	4-8	4-8		1-8	4
畑・畑	3-8	8-2	8-1		2

＝ 一般B組 ＝

対戦相手	スコア	順位
石田・豊増	8	def
恵良・松本	8	
一安・三砂	5	1
直崎・篠原	1	
都田・都田	8	7
岩本・佐藤	0	
立川・安倍	8	8
河村・藤沢	8	
塚川・東保	5	7
服部・久賀	1	
古谷・福田	8	8
山下・中村	2	
岡崎・桜井	8	3
那須・黒川	8	

優勝 那須・黒川

第35回大会・春日(昭和58・5・15)

＝ 寿 組 ＝

優勝 松下・松瀬

	花田・深松	中島・井島	松下・松瀬	増田・溝口	順位
花田・深松		6-4	1-6	6-5	2
中島・井島	4-6		3-6	6-3	3
松下・松瀬	6-1	6-3		6-2	1
増田・溝口	5-6	3-6	2-6		4

＝ 超壮年組 ＝

優勝 有馬・行徳

	有馬・行徳	金・安藤	当山・加藤	植田・松田	順位
有馬・行徳		6-1	6-5	6-3	1
金・安藤	1-6		0-6	1-6	4
当山・加藤	5-6	6-0		6-2	2
植田・松田	3-6	6-1	2-6		3

＝ 壮年A組 ＝

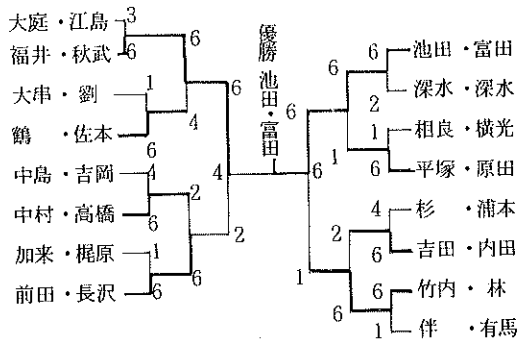

＝ 超壮年組 ＝

優勝 松下・有馬

	松下 有馬	梅津 松田	当山 安藤	中村 馬渡	順位
松下・有馬	/	6-3	6-2	6-0	1
梅津・松田	3-6	/	4-6	5-6	4
当山・安藤	2-6	6-4	/	6-2	2
中村・馬渡	0-6	6-5	2-6	/	3

＝ 壮年B組 ＝

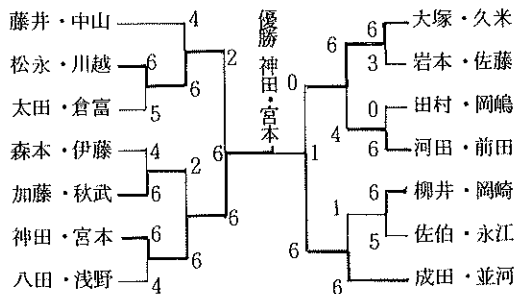

＝ 一般A組 ＝

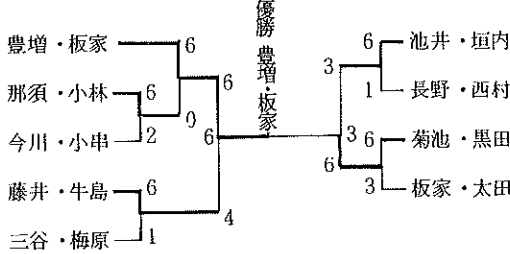

＝ 一般B組 ＝

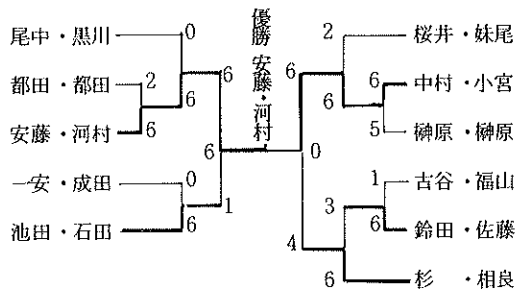

第36回大会・長崎(昭和58・11・20)

＝ 寿組 ＝

優勝 当山・松瀬

	中島 井島	当山 松瀬	加藤 津田	花田 深松	小林 秋武	順位
中島・井島	/	3-6	6-1	6-5	6-1	2
当山・松瀬	6-3	/	6-0	6-1	6-1	1
加藤・津田	1-6	0-6	/	2-6	0-6	5
花田・深松	5-6	1-6	6-2	/	6-1	3
小林・秋武	1-6	1-6	6-0	1-6	/	4

＝ 壮年A組 ＝

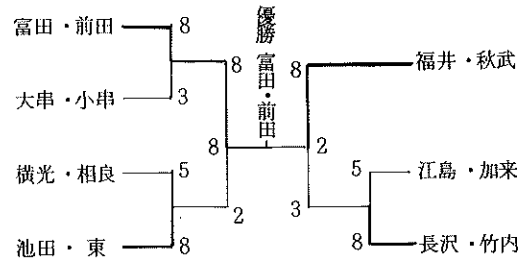

＝ 壮年B組 ＝

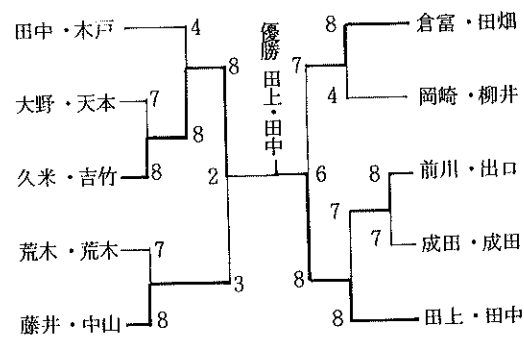

＝ 一般A組 ＝

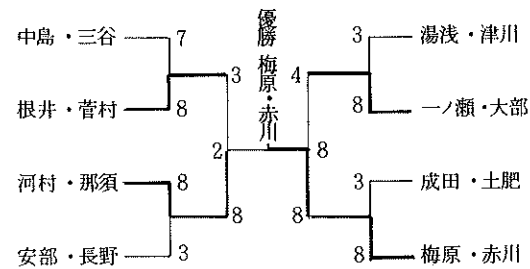

＝ 一般B組 ＝

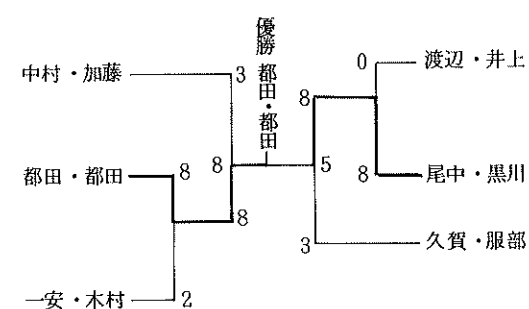

第37回大会・久留米（昭和59・5・27）

＝ 寿 組 ＝

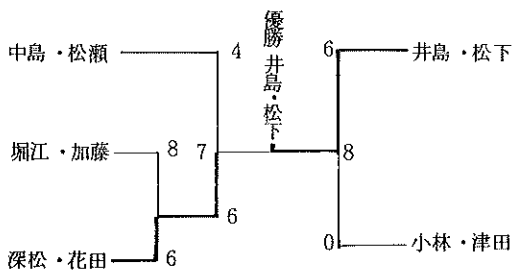

＝ 超壮年組 ＝

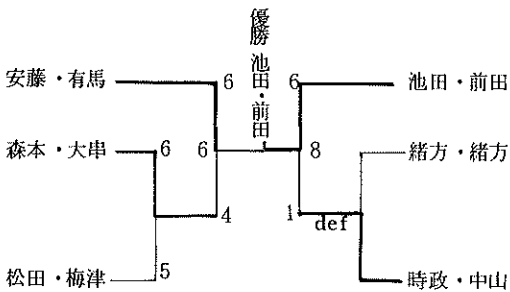

＝ 壮年A組 ＝

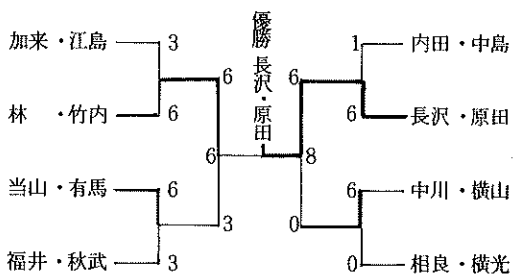

＝ 壮年B組 ＝

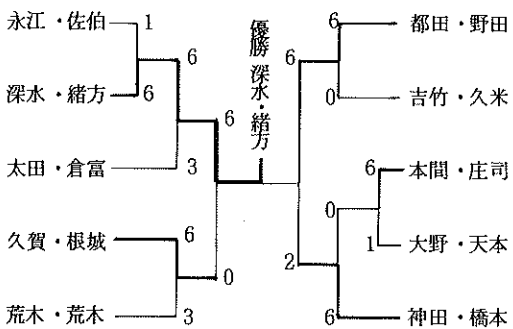

＝ 准壮年A組 ＝

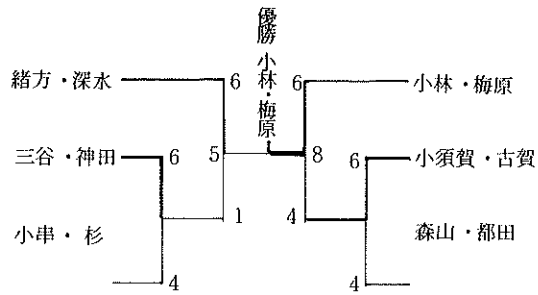

＝ 准壮年B組 ＝

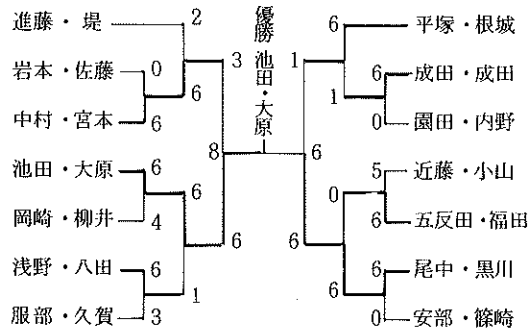

＝ 一般A組 ＝

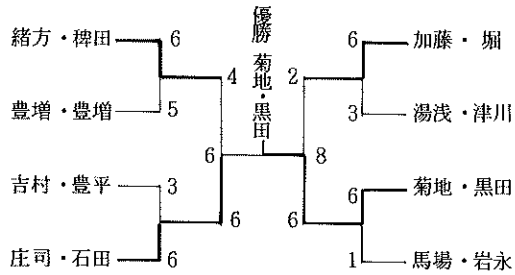

＝ 一般B組 ＝

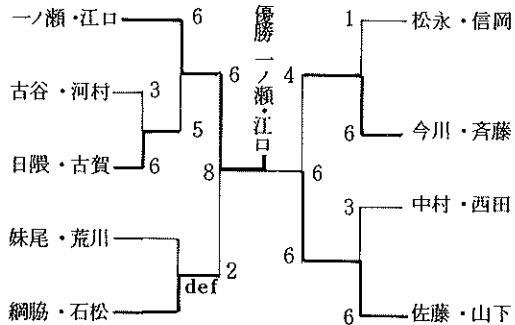

第38回大会・熊本(昭和59・11・18)

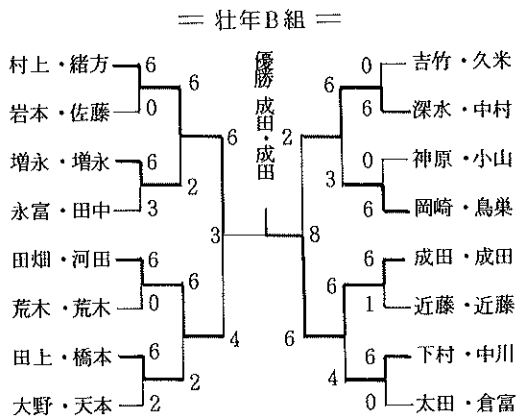
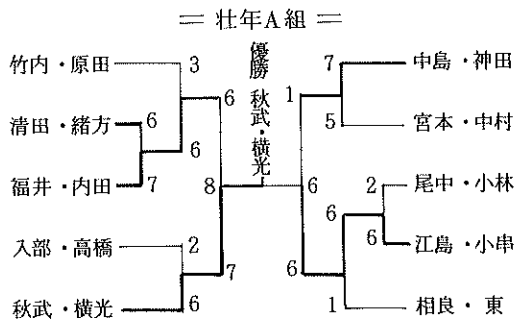
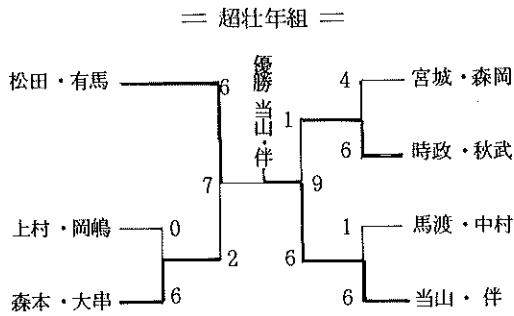
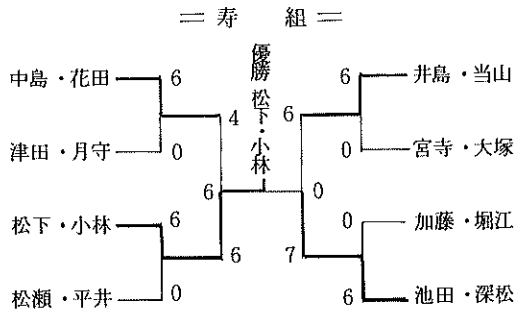

== 一般A組 ==

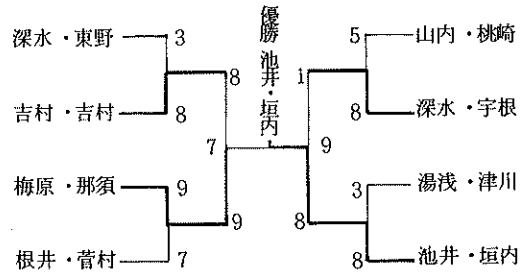

== 一般B組 ==

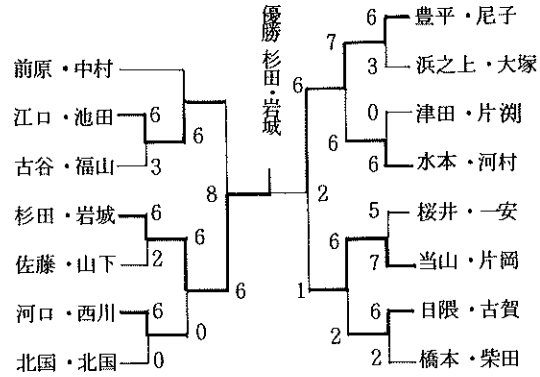

第39回大会・北九州(昭和60・6・2)

== 寿組 ==

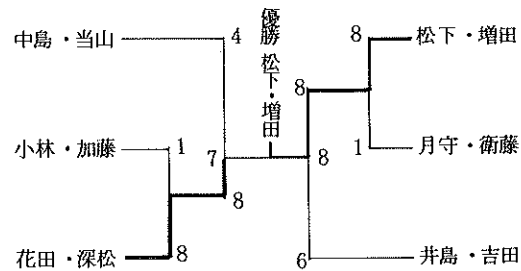

== 超壮年組 ==

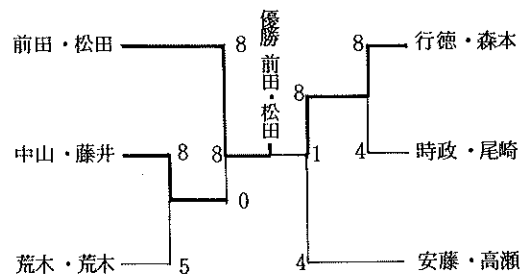



第40回大会・福岡(昭和60・10・27)

＝ 壮年A組 ＝

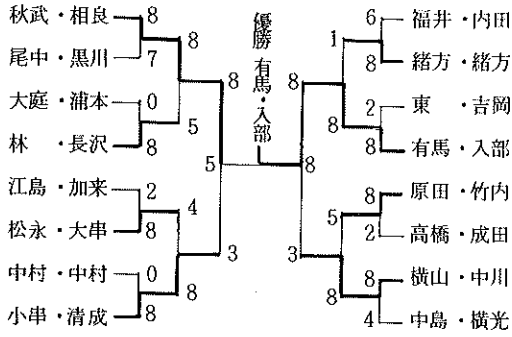

＝ 寿組 ＝

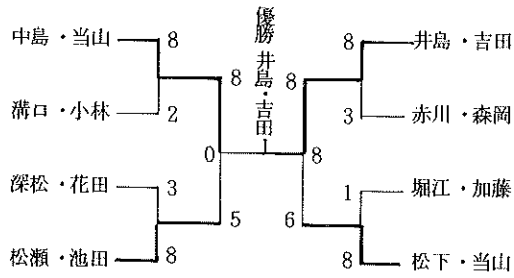

＝ 壮年B組 ＝

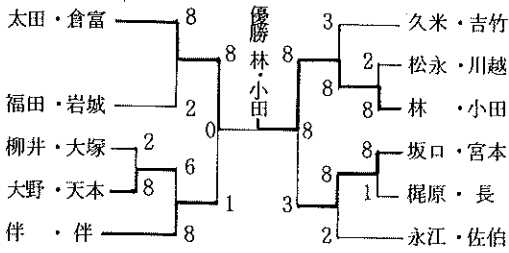

＝ 超壮年組 ＝

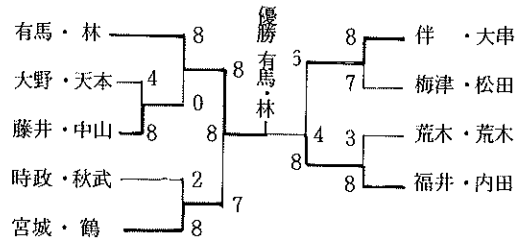

＝ 一般A組 ＝

優勝 板家・板家

	梅原 小林	板家 板家	杉田 岩城	三谷 鷺淵	順位
梅原・小林		7-8	8-2	8-3	2
板家・板家	8-7		8-3	8-2	1
杉田・岩城	2-8	3-8		8-5	3
三谷・鷺淵	3-8	2-8	5-8		4

＝ 壮年A組 ＝

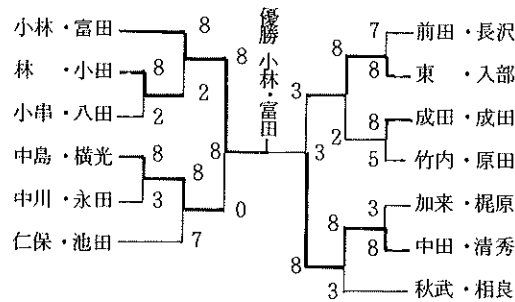

＝ 一般B組 ＝

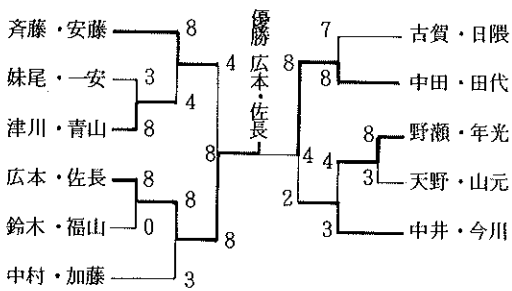

＝ 壮年B組 ＝

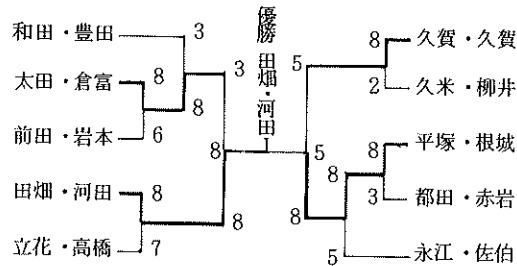

＝ 一般A組 ＝

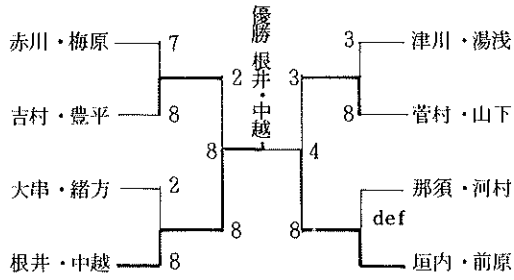

＝ 一般B組 ＝

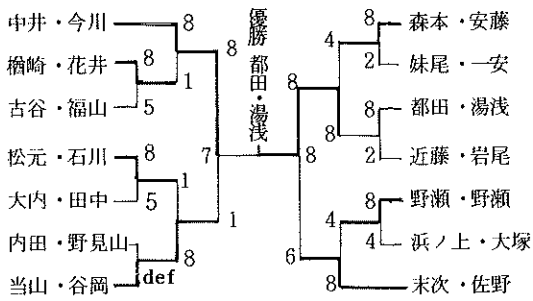

＝ 壮年A組 ＝

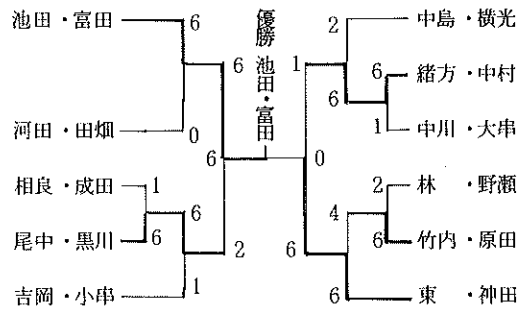

＝ 壮年B組 ＝

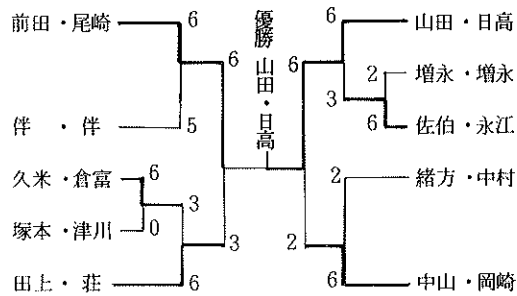

第41回大会・飯塚 (昭和61・5・11)

＝ 寿組 ＝

優勝 井島・当山

	池田・増田	松瀬・花田	堀江・加藤	井島・当山	順位
池田・増田	-	6-5	6-1	1-6	2
松瀬・花田	5-6	-	6-1	1-6	3
堀江・加藤	1-6	1-6	-	0-6	4
井島・当山	6-1	6-1	6-0	-	1

＝ 一般A組 ＝

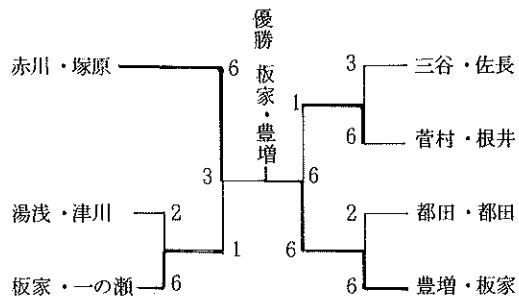

＝ 一般B組 ＝

＝ 超壮年組 ＝

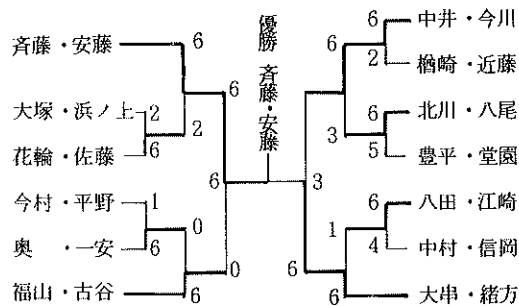
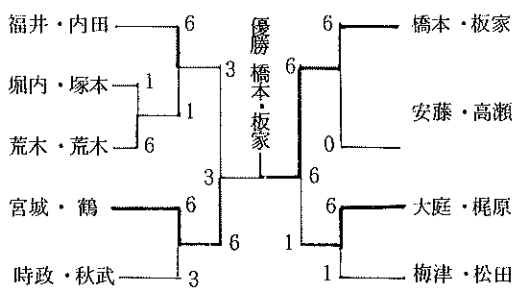

第42回大会・鹿児島(昭和61・11・16)

＝ 寿 組 ＝

優勝 松下・井島

	中島 吉田	松下 井島	加藤 堀江	順位
中島・吉田		2	⑧	2
松下・井島	⑧		⑧	1
加藤・堀江	2	1		3

＝ 超壮年組 ＝

優勝 有馬・松田

	有馬 松田	福井 秋武	大野 天本	小川 川口	順位
有馬・松田		⑧	⑧	⑧	1
福井・秋武	0		⑧	4	3
大野・天本	0	1		2	4
小川・川口	5	⑧	⑧		2

＝ 壮年A組 ＝

I パート

	富田 小須賀	成田 成田	緒方 中村	秋武 相良	順位
富田・小須賀		⑥	⑥	⑥	1
成田・成田	2		3	⑥	3
緒方・中村	2	⑥		5	2
秋武・相良	3	3	⑥		4

II パート

	東 仁保	竹内 原田	中島 横光	深水 深水	順位
東・仁保		2	⑥	4	3
竹内・原田	⑥		⑥	2	2
中島・横光	5	1		5	4
深水・深水	⑥	⑥	⑥		1

決勝トーナメント

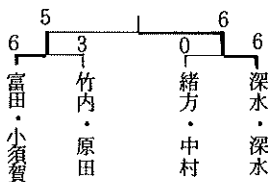

優勝 深水・深水

＝ 壮年B組 ＝

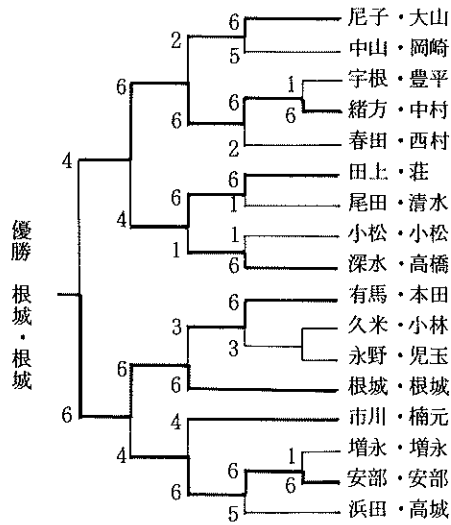

＝ 一般A組 ＝

優勝 二口・東野

	二口 東野	杉田 岩城	吉村 東	黒川 梅原	湯田 宇根	根井 菅村	順位
二口・東野		⑥	⑥	⑥	⑥	⑥	1
杉田・岩城	0		1	5	3	2	6
吉村・東	3	⑥		4	4	4	5
黒川・梅原	3	⑦	⑥		6	4	4
湯田・宇根	1	⑥	⑥	⑦		⑥	2
根井・菅村	0	⑥	⑥	⑥	4		3

＝ 一般B組 ＝

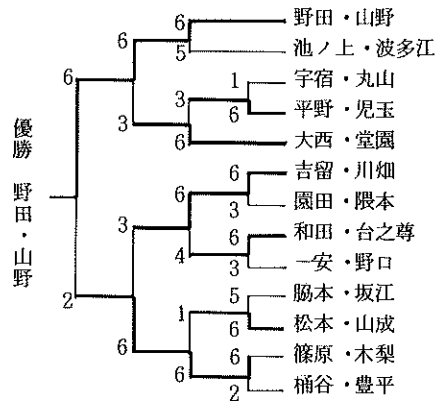

第43回大会・徳山(昭和62・5・10)

二 壮年B組 二

二 寿 組 二

優勝 中島・花田

	井島 月守	赤川 森岡	中島 花田	当山 黒川	順位
井島・月守		2	0	0	4
赤川・森岡	6		2	2	3
中島・花田	6	6		6	1
当山・黒川	6	6	2		2

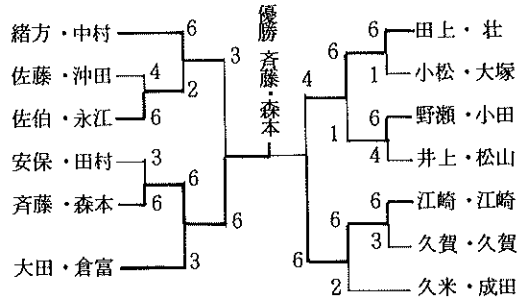

二 超壮年組 二

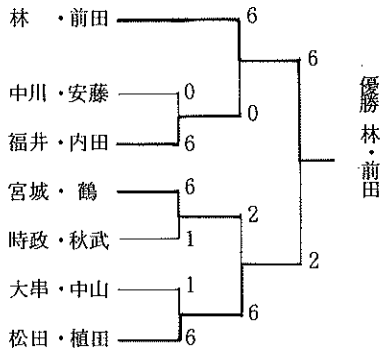

二 一般A組 二

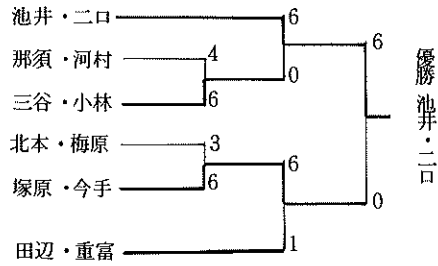

二 壮年A組 二

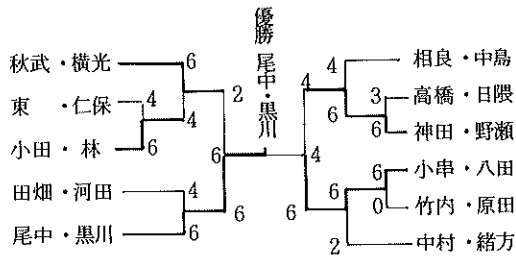

二 一般B組 二

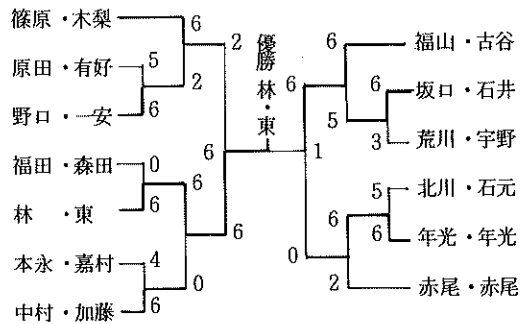

第44回大会・佐賀 (昭和62・11・28)

＝ 寿 組 ＝

優勝 吉田・板家

	松下池田	吉田板家	諸井緒方	当山増田	順位
松下・池田		2-6	6-6	6-3	2
吉田・板家	6-2		6-0	6-1	1
諸井・緒方	0-6	0-6		0-6	4
当山・増田	3-6	1-6	6-0		3

＝ 超壮年組 ＝

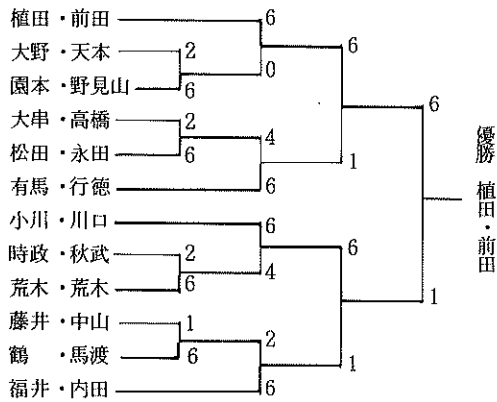

＝ 壮年A組 ＝

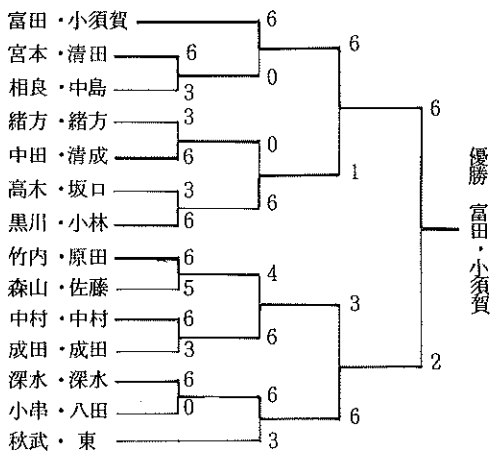

＝ 壮年B組 ＝

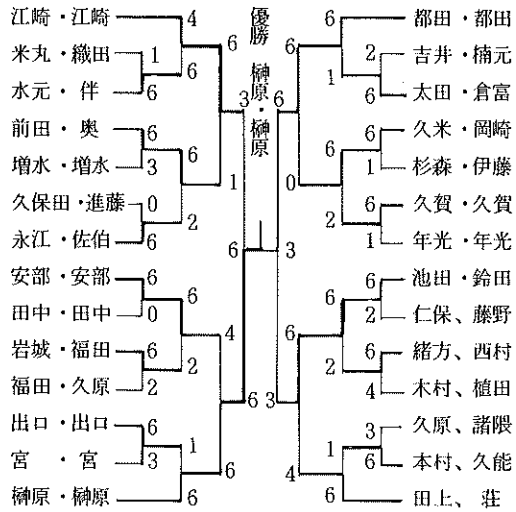

＝ 一般A組 ＝

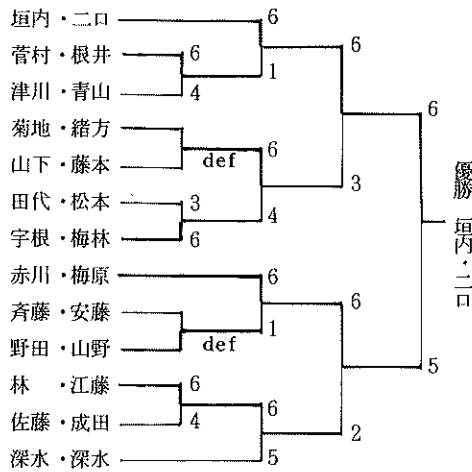

＝ 一般B組 ＝

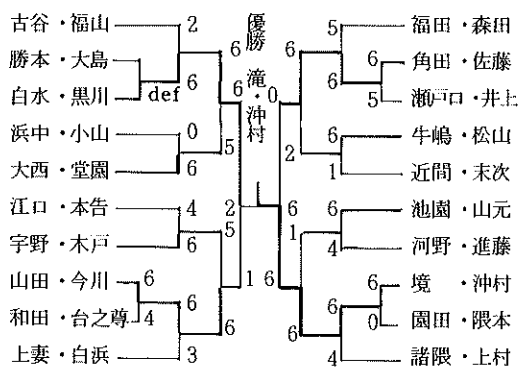

第45回大会・久留米(昭和63・5・22)

＝ 寿 組 ＝

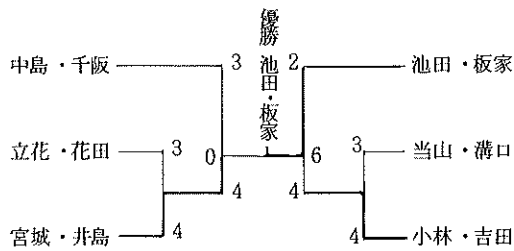

＝ 準壮年A組 ＝

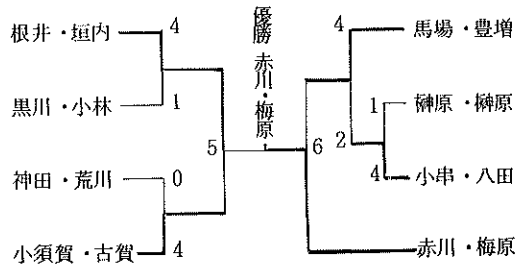

＝ 超壮年組 ＝

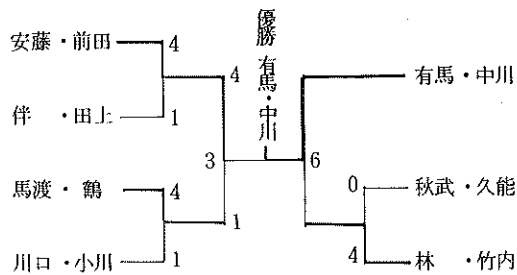

＝ 準壮年B組 ＝

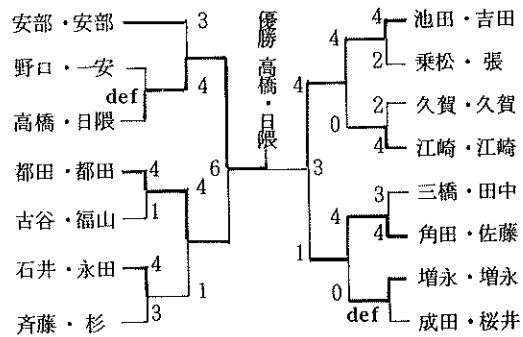

＝ 壮年A組 ＝

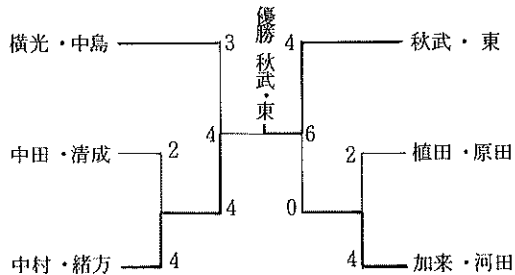

＝ 一般A組 ＝

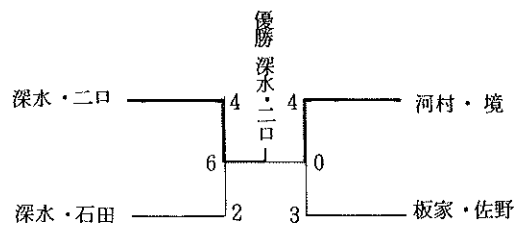

＝ 壮年B組 ＝

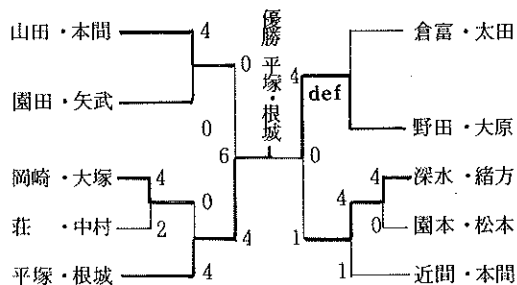

＝ 一般B組 ＝

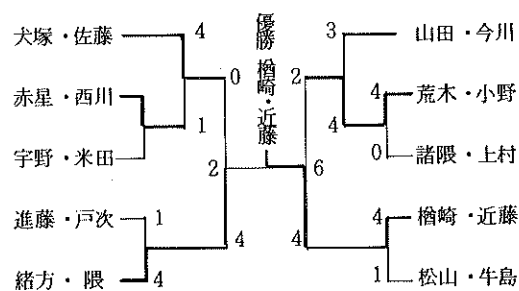

第46回大会・宮崎(昭和63・11・27)

＝ 壮年B組 ＝

＝ 寿・超壮年組 ＝

優勝 井島・板家

	吉田千阪	井島板家	小川倉内	松田中山	順位
吉田・千阪		5-8	7-8	8-6	3
井島・板家	8-5		8-7	8-4	1
小川・倉内	8-7	7-8		8-3	2
松田・中山	6-8	4-8	3-8		4

Aパート

	楠元市川	坂口 荘	江崎 江崎	和田 高城	津川 津川	順位
楠元・市川		2-6	1-6	6-2	3-6	4
坂口・荘	6-2		def	4-6	6-2	3
江崎・江崎	6-1	def		1-6	6-2	2
和田・高城	2-6	6-4	6-1		6-2	1
津川・津川	6-3	2-6	2-6	2-6		5

Bパート

	根城久賀	小池 稲原	大山 有馬	増永 増永	岡崎 久米	阿部 阿部	順位
根城・久賀		3-6	6-0	7-5	3-6	6-3	2
小池・稲原	6-3		6-2	6-2	4-6	def	3
大山・有馬	0-6	2-6		6-4	6-3	6-4	4
増永・増永	5-7	2-6	4-6		1-6	0-6	6
岡崎・久米	6-3	6-4	3-6	6-1		6-0	1
阿部・阿部	3-6	def	4-6	6-0	0-6		5

＝ 高壮年組 ＝

Aパート

	中島 横光	河田 田畑	鶴 馬渡	有馬 近間	順位
中島・横光		6-2	6-3	2-6	2
河田・田畑	2-6		6-7	7-6	3
鶴・馬渡	3-6	7-6		3-6	4
有馬・近間	6-2	6-7	6-3		1

Bパート

	原田 中川	福井 内田	川口 飛松	順位
原田・中川		8-3	8-4	1
福井・内田	3-8		8-1	2
川口・飛松	4-8	1-8		3

決勝トーナメント

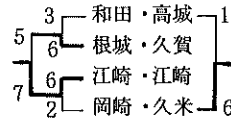

優勝 江崎・江崎

決勝トーナメント

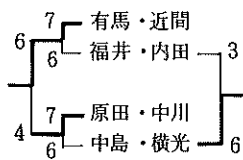

優勝 有馬・近間

＝ 一般A組 ＝

優勝 湯田・宮崎

＝ 壮年A組 ＝

優勝 入部・深水

	東 小串	都田 都田	入部 深水	榑原 榑原	深水 深水	順位
東・小串		8-7	6-8	8-7	0-8	3
都田・都田	7-8		2-8	8-6	8-7	2
入部・深水	8-6	8-2		8-3	8-2	1
榑原・榑原	7-8	6-8	3-8		8-5	5
深水・深水	8-0	7-8	2-8	5-8		4

	河村 那須	宇根 梅林	湯田 宮崎	根井 山内	山下 安西	梅原 赤川	順位
河村・那須		4-6	1-6	3-6	3-6	6-7	6
宇根・梅林	6-4		2-6	0-6	6-2	6-7	4
湯田・宮崎	6-1	6-2		6-1	4-6	7-6	1
根井・山内	6-3	6-0	1-6		2-6	4-6	5
山下・安西	6-3	2-6	6-4	6-2		7-6	2
梅原・赤川	7-6	7-6	6-7	6-4	6-7		3

二 一般B組 二

Aパート

	近藤 打和	川畑 野田	本田 去川	瀬ノ口 浜田	江夏 高橋	末次 永井	順位
近藤・打和		1-6	6-1	4-6	1-6	6-2	4
川畑・野田	6-1		6-0	6-1	6-0	6-2	1
本田・去川	1-6	0-6		6-3	5-7	6-4	5
瀬ノ口・浜田	6-4	1-6	3-6		1-6	3-6	6
江夏・高橋	6-1	0-6	7-5	6-1		1-6	2
末次・永井	2-6	2-6	4-6	6-3	6-1		3

Bパート

	隈本 園田	水元 片岡	西田 豊平	島田 川内	児玉 松村	波多江 堂園	順位
隈本・園田		4-6	4-6	7-6	3-6	0-6	5
水元・片岡	6-4		6-2	6-1	3-6	3-6	3
西田・豊平	6-4	2-6		6-3	3-6	4-6	4
島田・川内	6-7	1-6	3-6		2-6	1-6	6
児玉・松村	6-3	6-3	6-3	6-2		5-7	2
波多江・堂園	6-0	6-3	6-4	6-1	7-5		1

決勝トーナメント

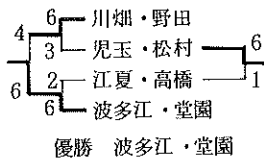

第47回大会・福岡(平成1・5・21)

二 寿 組 二

優勝 池田・花田

	池田 花田	小林 時政	大串 園本	吉田 千阪	井島 宮城	順位
池田・花田		6-0	6-1	6-2	6-5	1
小林・時政	0-6		5-6	1-6	4-6	5
大串・園本	1-6	6-5		1-6	3-6	4
吉田・千阪	2-6	6-1	6-1		3-6	3
井島・宮城	5-6	6-4	6-3	6-3		2

二 超壮年組 二

Aパート

	当山 板家	安藤 園本	大野 馬渡	順位
当山・板家		6-1	6-0	1
安藤・園本	1-6		6-1	2
大野・馬渡	0-6	1-6		3

Bパート

	前田 松田	堀内 塚本	荒木 荒木	順位
前田・松田		6-0	6-1	1
堀内・塚本	0-6		4-6	3
荒木・荒木	1-6	6-4		2

決勝トーナメント

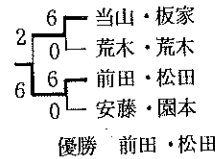

二 高壮年組 二

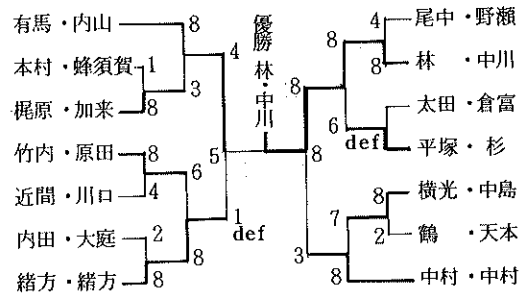

二 壮年A組 二

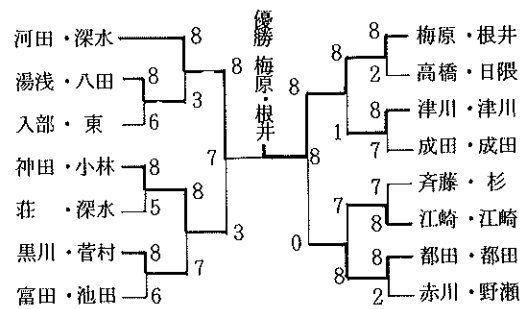



＝ 壮年B組 ＝

Aパート

	角田 中田	宮・宮	増永 増永	順位
角田・中田		8-0	6-2	1
宮・宮	0-8		8-5	2
増永・増永	2-6	5-8		3

Bパート

	高橋 知花	前田 岡崎	末次 末次	順位
高橋・知花		5-8	2-6	3
前田・岡崎	8-5		1-6	2
末次・末次	6-2	6-1		1

決勝トーナメント



＝ 一般A組 ＝

Aパート

	深水 深水	垣内 前原	佐藤 成田	順位
深水・深水		6-5	6-4	1
垣内・前原	5-6		6-1	2
佐藤・成田	4-6	1-6		3

Bパート

	河村 木梨	吉井 野田	東 吉村	順位
河村・木梨		6-4	5-6	2
吉井・野田	4-6		0-6	3
東・吉村	6-5	6-0		1

決勝トーナメント

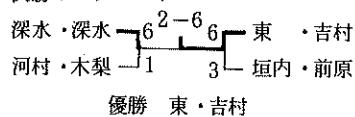

＝ 一般B組 ＝

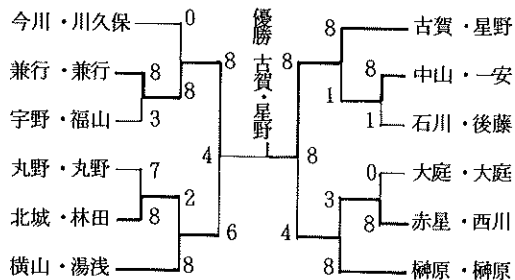

第48回大会・沖縄(平成1・11・15)

＝ 超壮年組 ＝

優勝 有馬・松田

	中山 秋武	有馬 松田	小川 当山	順位
中山・秋武		0	0	3
有馬・松田	8		8	1
小川・当山	8	4		2

＝ 高壮年A組 ＝

福井・内田 3-8 秋武・中島 ○

優勝 秋武・中島

＝ 高壮年B組 ＝

○ 稲富・友利 — def 小松・小松

優勝 稲富・友利

＝ 壮年A組 ＝

江崎・江崎 6-8 友岡・当山 ○

優勝 友岡・当山

＝ 壮年B組 ＝

○ 安部・安部 8-5 釜野・釜野

優勝 安部・安部

＝ 一般A組 ＝

名嘉・嘉敷 2-8 嘉敷・当山 ○

優勝 嘉敷・当山

＝ 一般B組 ＝

優勝 兼城・川平

	仲村 仲村	沢田 松浦	兼城 川平	順位
仲村・仲村		8	4	2
沢田・松浦	5		7	3
兼城・川平	8	8		1

第49回大会・大牟田(平成2・5・27)

＝ 一般A組 ＝

優勝 安西・衛藤

	林・東	安西 衛藤	吉村 垣内	順位
林・東		2	4	3
安西・衛藤	⑧		⑧	1
吉村・垣内	⑧	4		2

＝ 超壮年組 ＝

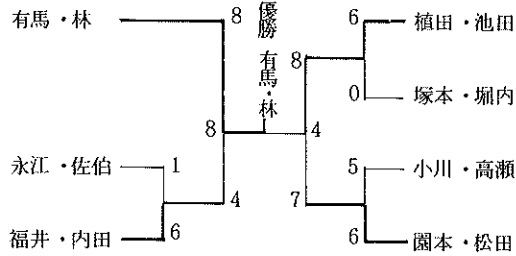

＝ 高壮年組 ＝

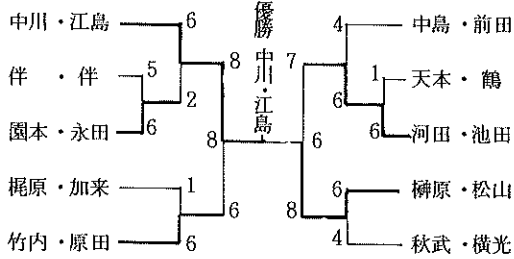

＝ 一般B組 ＝

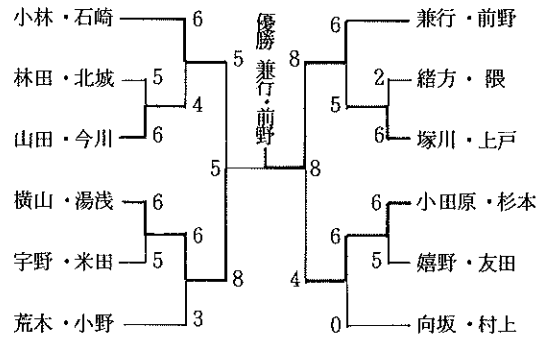

＝ 壮年A組 ＝

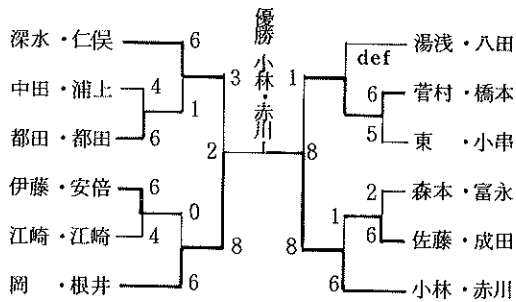

＝ 壮年B組 ＝

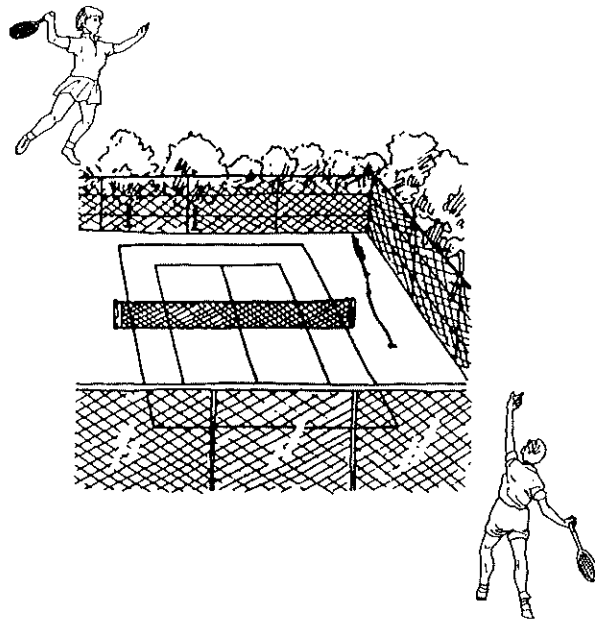
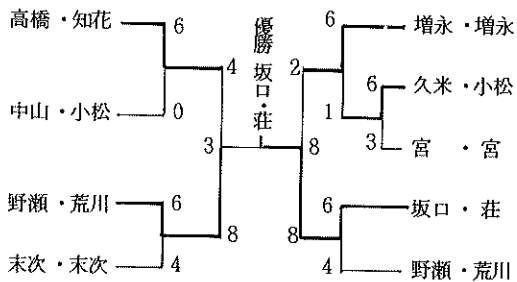

第50回大会・大分（平成2・11・25）

＝ 寿 組 ＝

優勝 井島・花田

	井島 花田	千阪 池田	園本 伊東	順位
井島・花田		6	6	1
千阪・池田	5		5	3
園本・伊東	0	6		2

＝ 超壯年組 ＝

優勝 福井・内田

	天本 鶴	大野 馬渡	福井 内田	園本 松田	順位
天本・鶴		6	1	4	3
大野・馬渡	1		2	0	4
福井・内田	6	6		6	1
園本・松田	6	6	2		2

＝ 高壯年A組 ＝

優勝 秋武・江島

	秋武 江島	原田 竹内	横光 中島	緒方 中村	順位
秋武・江島		6	6	6	1
原田・竹内	2		5	3	4
横光・中島	5	6		2	3
緒方・中村	1	6	6		2

＝ 高壯年B組 ＝

優勝 出口・出口

	出口 出口	久米 小松	秋武 久能	宮崎 宮	宮嶋 宮嶋	順位
出口・出口		6	6	6	6	1
久米・小松	4		1	1	6	4
秋武・久能	3	6		5	6	3
宮崎・宮	1	6	6		6	2
宮嶋・宮嶋	1	4	4	1		5

＝ 壯年A組 ＝

優勝 黒川・赤川

小林・梅原	黒川・赤川	小須賀・富田
1	3	3
def	2	6
0	4	佐藤・成田
2	8	4
伊藤・安部	6	江崎・江崎
1	6	6
6	6	黒川・赤川
東・小串	6	

＝ 壯年B組 ＝

優勝 増永・遠山

増永・遠山	増永・遠山	近間・児玉
2	6	6
2	2	3
5	8	津川・津川
0	1	中山・一安
6	6	増永・遠山夫人
増田・木村	6	

＝ 一般A組 ＝

優勝 吉村・垣内

	塚川 上戸	吉村 垣内	坪原 河村	順位
塚川・上戸		5	1	3
吉村・垣内	6		6	1
塚原・河村	6	3		2

＝ 一般B組 ＝

優勝 村上・吉田

	丸野 丸野	田代 松本	古谷 福山	三好 田尻	村上 吉田	順位
丸野・丸野		5	2	6	2	4
田代・松本	6		6	6	3	2
古谷・福山	6	5		6	1	3
三好・田尻	3	2	3		1	5
村上・吉田	6	6	6	6		1

MEMO

---

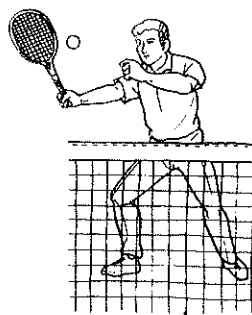

---

MEMO

ツムラは、ツムラ漢方製剤エキス顆粒(医療用)128品目+1品目により、高齢化社会の深まりつつある現実の治療に貢献しつつ、漢方製剤の科学的な実証を通して、21世紀に至る長寿社会の治療手段としての役割をはたしていきたいと願っております。



# 気管支喘息の基礎治療に

気分がふさいで、咽喉、食道部に異物感があり、時に動悸、めまい、嘔気などを伴う場合



96

サイボクトウ  
**ツムラ柴朴湯**  
エキス顆粒(医療用) 健保適用

- 【1】喘息の各病型(アトピー型、感染型、混合型)の発作頻度の減少、強度の軽減が期待できます。<sup>1)</sup>
- 【2】ステロイド依存性喘息においてはステロイド使用量の節減が期待できます。<sup>2)</sup>
- 【3】①ヒスタミンの遊離抑制・拮抗作用<sup>3)</sup>(in vitro)  
②ロイコトリエンの遊離抑制作用<sup>3)</sup>(in vitro)  
③PAF(血小板活性化因子)の産生・遊離抑制作用<sup>4)</sup>(in vitro)  
④リンフォカインの遊離抑制・炎症抑制作用<sup>5)</sup>(モルモット)などの抗アレルギー作用を有します。
- 【文献】 1)2)江頭洋祐,他:呼吸,7,1,76-87(1988)  
3)江田昭英:日薬理誌 85,7-16(1985)  
4)栗山基朗,他:第37回日本アレルギー学会,1987  
5)江田昭英:Japanese Journal of Allergology 32, 317-323(1983)

## ■効能・効果

気分がふさいで、咽喉、食道部に異物感があり、時に動悸、めまい、嘔気などを伴う次の諸症：  
小児ぜんそく、気管支ぜんそく、気管支炎、せき、不安神経症

## ■用法・用量

通常、成人1日7.5gを2～3回に分割し、食前又は食間に経口投与する。  
なお、年齢、体重、症状により適宜増減する。

## ■使用上の注意

- (1)一般的注意
- 1)本剤を服用後、症状の改善が認められない場合は、他の医療用漢方製剤を考慮すること。
  - 2)甘草を含有する漢方製剤を長期間投与する場合は、血清カリウム値や血圧の測定などを十分に行い、異常が認められたときは投与を中止すること。
  - 3)複数の漢方製剤を併用する場合は、含有生薬の重複に注意すること。(特に甘草を含有する漢方製剤の併用には、より注意を必要とする。)
- (2)副作用
- 電解質代謝：長期連用により低カリウム血症、血圧上昇、ナトリウム・体液の貯留、浮腫、体重の増加等の偽アルドステロン症があらわれることがあるので、観察を十分に行い、異常が認められた場合には投与を中止すること。また、低カリウム血症の結果としてミオパチーがあらわれるおそれがある。  
(以上、「使用上の注意」全文記載)

\*組成、取扱い上の注意等については添付文書をご覧ください。

▶ 気管支喘息に

19

ツムラ小青竜湯  
エキス顆粒(医療用)

29

ツムラ麦門冬湯  
エキス顆粒(医療用)

[27]ツムラ麻黄湯 [85]ツムラ神機湯

[55]ツムラ麻杏甘石湯 [95]ツムラ五虎湯



●本社・医薬事業部：〒102 東京都千代田区二番町12番地7 ☎03(221)00018W  
\*ツムラ漢方製剤エキス顆粒(医療用)についてのお問合わせ、および学術資料のご請求は、最寄りの事業所へどうぞ。  
\*ツムラ提供の「漢方医学講座」(ラジオたんぱ)は、毎週金曜日・午後8:10-8:40)が好評放送中です。

BRIDGESTONE

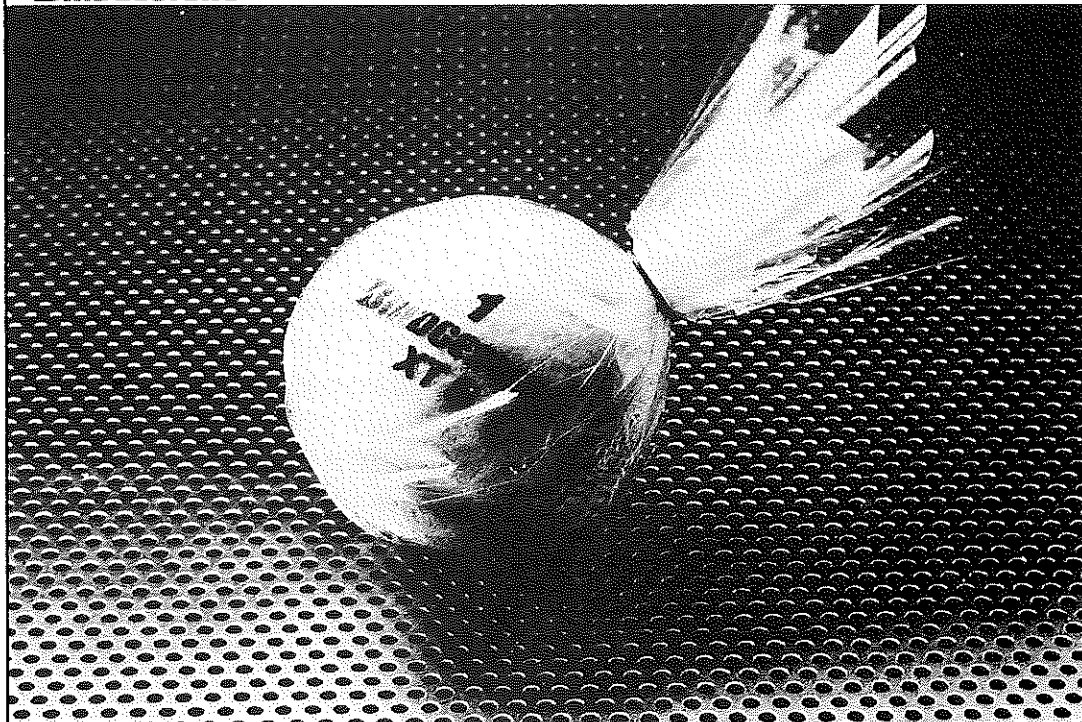

# 高性能が、いつまでも新鮮です。

高性能が、白熱したゲームを生み出す。ブリヂストンのテニスボールは、国際規格を満たしたトーナメントボール。さまざまな大会の使用球として、数多くのドラマを生み出してきました。そのクオリティは、ゲームで実証済み。最初の高性能が、いつまでも持続します。多くのプレーヤーに支持されている、ブリヂストンのテニスボール。また、熱い戦いが、このボールから生まれます。

## '90ブリヂストン・テニスボール 使用 主要大会

- |                     |                           |
|---------------------|---------------------------|
| ●宮城女子テニス選手権(2月)     | ●関東理工科系列リーグ個人戦(8月)        |
| ●北海道室内テニス選手権(2月)    | ●多摩社会人ダブルス選手権(8月)         |
| ●島根クラシックマスターズ(3月)   | ●全日本ジュニアテニス選手権(8月)        |
| ●全日本室内テニス選手権大会(3月)  | ●北海道男女オープン(8月)            |
| ●宮城県選手権シリーズ(4月)     | ●第45回とびうめ国際(10月)          |
| ●九州毎日オープンテニス選手権(4月) | ●セキショウ女子オープン(10月)         |
| ●関東中学生テニス選手権(6、7月)  | ●全日本ローンコートパテテニス選手権大会(11月) |
| ●全日本都府県対抗テニス大会(7月)  | ●全日本ローンコートパテテニス選手権(11月)   |
| ●全国小学生テニス選手権(7月)    | ●社団法人女子オープン(11月)          |
| ●全国高校異体インターハイ(8月)   | ●宮城県選手権マスターズ(11月)         |
| ●文部省都府県対抗テニス大会(8月)  | ●関東学生同好会クラブ対抗トーナメント(11月)  |
| ●関東ジュニアテニスリーグ(8月)   | ●関東ジュニア新人テニストーナメント(11月)   |
| ●毎日テニス選手権大会(8月)     |                           |



**XT8**

**HS**

- BBA100
- メーカー各層小売価格 ¥900
- 2個入り缶 ●カラー イスロー
- 日本テニス協会公認球

- BBA100
- メーカー各層小売価格 ¥900
- 2個入り缶 ●カラー イスロー
- 日本テニス協会公認球

ブリヂストンスポーツ株式会社 テニス事業部 東京都中央区八丁堀2-20-9 京橋駅前ビル 平104 Tel.(03)552-5401(代)

※メーカー各層小売価格には、消費税は含まれておりません。

## 《編集後記》

第25回大会記念誌を、昭和52年、今回と同じく門司が担当して発行してから、早いもので14年が経過しました。

今回の記念誌は、当初の九州医師庭球連盟が発足してから2冊目の記念誌ということになります。その後、名称も九州医師テニス協会と変わりました。

前回の記念誌は、故時政希典副会長が編集長となり、実務は当時北九州市医報を編集されていた、毎日新聞OBの鈴木壮六氏にお願いしたものでした。

KDTA本部の松田先生から、第50回大会記念誌をお願いしますと言われたとき、前回の記念誌の評判が良かったからだろうが、大変なことになったと思いました。

早速、門司区医師会の有志で編集委員会を結成しました。当初は、編集は私ども素人だけでなんとかならないかと努力してみました。ところが、これがなかなか大変な仕事で、我々が本業の片手間に出来るようなことはありません。結局、鈴木氏の後任で、同じく毎日新聞OBの高野晋二氏にお願いすることにしました。

KDTA本部の要望によると、編集方針は前回とほぼ同じということでした。

前回の記念誌の最大のポイントは、試合の全記録を収載しているということです。そこで、26回大会以降に入会された方のために、試合記録は第1回大会からの分も含めて全部収載することにしました。ところが、これがまた大変なことで、30ページ以上も取られてしまいました。

その他に、新企画として、各地区の医師会の活動状況、他地区医師会との対抗戦の希望なども収載することにして、地区責任者の先生方にアンケートをお願いいたしました。ほぼ全員からお返事をいただきました。ありがとうございました。

もちろん、この記念誌に快く原稿をお寄せいただいた先生方のお蔭で、この記念誌が出来上がったわけです。最後になりましたが、ご協力をいただいた会員の先生方に、ここであつくお礼申し上げます。

北九州市門司区医師会 秋武 強

## 九州医師テニス協会25周年・第50回大会記念誌

平成3年5月10日 印刷

平成3年5月19日 発行

発行者 KDTA記念誌編集委員会

印刷 有限会社 印刷 今津屋

北九州市門司区松原3-1-4

TEL 093-381-4877 (代)

《非売品》

KDTA

祝 創立 25 周年



門司ローンテニスクラブと

● 共に40年。

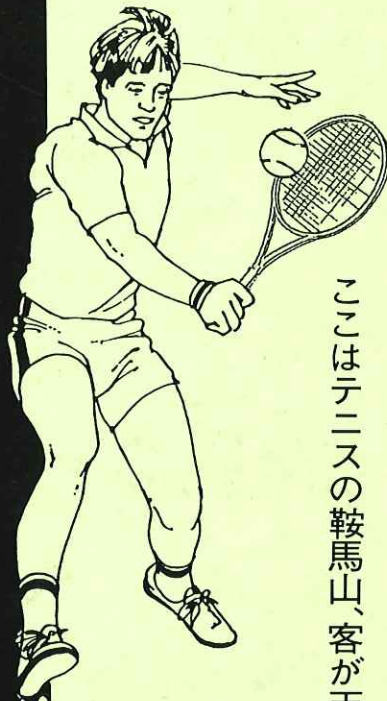

ここはテニスの鞍馬山、客が天狗ならあるじも天狗

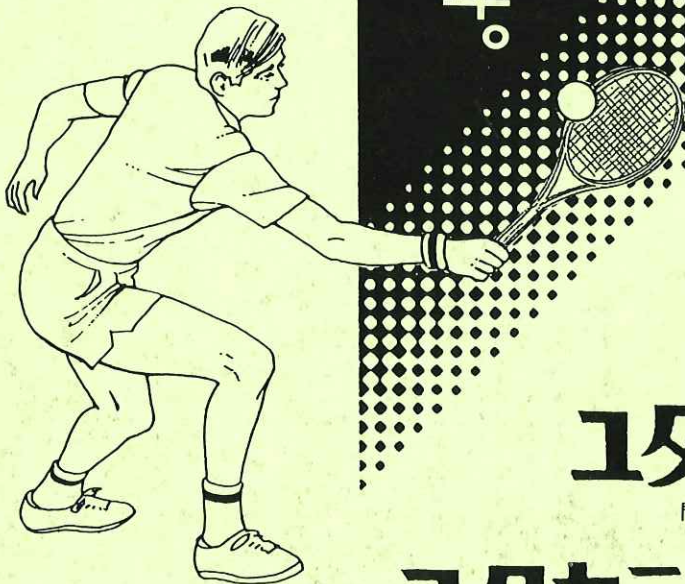

ユタカスポーツ

門司栄町 TEL 093-321-1791  
FAX 093-321-1791

ユタカテニスショップ

小倉玉屋内 TEL 093-582-1111



感じあう心たいせつに

feelin'  
**YAMAHA**

